

کد کنترل

617

C

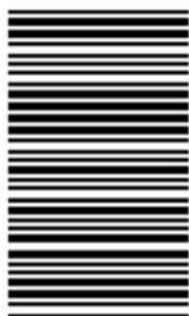

617C



جمهوری اسلامی ایران  
وزارت علوم، تحقیقات و فناوری  
سازمان سنجش آموزش کشور

«در زمینه مسائل علمی، باید دنبال قلّه بود.»  
مقام معظم رهبری

عصر جمعه  
۱۴۰۲/۱۲/۰۴

دفترچه شماره ۳ از ۳

## آزمون ورودی دوره‌های دکتری (نیمه‌متمرکز) - سال ۱۴۰۳

### حقوق (کد ۲۱۵۴)

مدت زمان پاسخگویی: ۱۰۵ دقیقه

تعداد سؤال: ۳۲۰

عنوان مواد امتحانی، تعداد و شماره سؤال‌ها

ردیف	مواد امتحانی	تعداد سؤال	از شماره	تا شماره
۱	متون فقه (جهاد، ولایت، قضاء، شهادت، احیاء موات، انفال و امر به معروف و نهی از منکر) - حقوق اداری - حقوق اساسی - حقوق کار	۶۵	۱	۶۵
۲	متون فقه جزایی (حدود، قصاص، دیات، قضاء و شهادت) - آیین دادرسی کیفری - حقوق جزای عمومی - حقوق جزای اختصاصی - جرم‌شناسی	۶۵	۶۶	۱۳۰
۳	حقوق بین‌الملل عمومی - حقوق سازمان‌های بین‌المللی	۶۵	۱۳۱	۱۹۵
۴	متون فقه (معاملات) - حقوق مدنی - حقوق تجارت	۶۵	۱۹۶	۲۶۰
۵	حقوق تعهدات (شامل تعهدات در حقوق مدنی و معاملات دولتی) - حقوق نفت و گاز (شامل مباحث حقوق عمومی و بین‌الملل نفت و گاز و قراردادهای نفت و گاز) - حقوق تجارت بین‌الملل	۶۰	۲۶۱	۳۲۰

این آزمون، نمره منفی دارد.

استفاده از کتاب قانون مجاز نیست.

\* داوطلب گرامی، عدم درج مشخصات و امضا در مندرجات جدول زیر، به منزله عدم حضور شما در جلسه آزمون است.

اینجانب ..... با شماره داوطلبی ..... با آگاهی کامل، یکسان بودن شماره صندلی خود با شماره داوطلبی مندرج در بالای کارت ورود به جلسه، بالای پاسخنامه و دفترچه سؤالها، نوع و کد کنترل درج شده بر روی دفترچه سؤالها و پایین پاسخنامه ام را تأیید می نمایم.

امضا:

متون فقه (جهاد، ولایت، قضاء، شهادت، احیاء موات، انفال و امر به معروف و نهی از منکر) - حقوق اداری - حقوق اساسی  
- حقوق کار:

- ۱- با توجه به متن زیر، اگر یک طرف مدعی «کل زمین» و دیگری مدعی «نصف جنوبی» آن باشد، سهم مدعی نصف چقدر است؟  
«لو تشبثا و ادعی أحدهما الجميع و الآخر النصف مشاعاً و لا بینة اقتسماها نصفین. و لو كان النصف المتنازع معیناً اقتسماه بالسویة.»
- (۱) ربع کل زمین به صورت مشاع  
(۲) نصف کل زمین به صورت مشاع  
(۳) نصف جنوبی  
(۴) نصفِ نصفِ جنوبی
- ۲- از متن زیر، کدام مورد استفاده می شود؟  
«الأمان هو الکلام الدالّ علی سلامة الکافر. و محلّه من یجب جهاده. و لا یشرط کونه من الإمام بل یجوز و لو من آحاد المسلمین لأحاد الکفار. و المراد بالآحاد العدد الیسیر. و هو هنا العشرة فما دون.»
- (۱) امان دهندگان باید حداقل ده نفر باشند.  
(۲) طرفین قرارداد امان باید دست کم ده نفر باشند.  
(۳) یک نفر مسلمان می تواند حداکثر به ده نفر کافر امان دهد.  
(۴) هریک از اقسام کافر می تواند طرف قرارداد امان واقع شود.
- ۳- با شهادت مستند به استفاضه، کدام مورد ثابت می شود؟  
«یثبت بالاستفاضة الملك المطلق. و احترز بالملك المطلق عن المستند إلى سبب کالبيع فلا یثبت السبب به، بل الملك الموجود فی ضمنه. فلو شهد بالملك و أسنده إلى سبب یثبت بالاستفاضة کالارث قبل، و لو لم یثبت بها کالبيع قبل فی أصل الملك، لا فی السبب.»
- (۱) ملکیت ناشی از بیع و ارث  
(۲) فقط ملکیت ناشی از ارث  
(۳) فقط ملکیت ناشی از بیع  
(۴) بیع و ملکیت ناشی از آن
- ۴- با توجه به متن زیر، ادعای اعسار در مورد کدام یک از دعاوی با سوگند پذیرفته می شود؟  
«فإن ادعی المدعی علیه [الإعسار و كان أصل الدعوی بغیر مال، بل جنایة أوجبت مالاً، أو إتلافاً. فإنه حینئذ یقبل قوله فیهِ، لأصالة عدم المال. و علی تقدیر کون الدعوی لیست مالاً و حلف علی الإعسار، ترک.»
- (۱) دعوا مالی یا دارای آثار مالی باشد.  
(۲) دعوا نه مالی باشد، نه دارای آثار مالی.  
(۳) دعوا مالی نباشد، هر چند آثار مالی داشته باشد.  
(۴) دعوی مدیون بودن مدعی علیه یا اتلاف مال توسط وی

- ۵- از متن زیر، کدام مورد استفاده می‌شود؟  
 «و أقله [الجهاد] مرة في كل عام لقوله تعالى: «فَإِذَا انسَلَخَ الْأَشْهُرُ الْحُرْمُ فَاقْتُلُوا الْمُشْرِكِينَ» أوجب بعد انسلاخها الجهاد و جعله شرطاً. فيجب كلما وجد الشرط. و لا يتكرر بعد ذلك بقية العام، لعدم إفادة مطلق الأمر التكرار.»  
 (۱) فقط وجوب جهاد.  
 (۲) جهاد در هر سال یکبار واجب است.  
 (۳) جهاد ممکن است در یک سال، چندبار واجب باشد.  
 (۴) جهاد برای شخص، فقط یکبار در مدت عمر واجب است.
- ۶- به نظر شارح، مقصود از «احکام» در متن زیر چیست؟  
 «يجوز للفقهاء حال الغيبة إقامة الحدود و الحكم بين الناس مع اتصافهم بصفات المفتى و منها معرفة الأحكام بالدليل». و المراد بالأحكام العموم، إن لم نجوز تجزى الاجتهاد، أو الأحكام المتعلقة بما يحتاج إليه من الفتوى و الحكم، إن جوزه. و مذهب المصنف جوازه و هو قوي.»  
 (۱) همه احکام  
 (۲) فقط احکامی که برای فتوا دادن و قضاوت لازم است.  
 (۳) همه احکامی که برای قضاوت و حکومت لازم است.  
 (۴) فقط احکامی که برای فتوا دادن و حکومت لازم است.
- ۷- با توجه به متن زیر، باغیان دارای تشکیلات، در کدام مورد با باغیان فاقد تشکیلات شباهت دارند؟  
 «من خرج على المعصوم من الأئمة (ع) فهو باغ يجب قتاله. فذو الفئدة يتبع مدبرهم، و يقتل أسيرهم، و غيرهم يفرقون من غير أن يتبع لهم مدبر أو يقتل لهم أسير و لا تُسبى نساء الفريقين و لا ذراريهم.»  
 (۱) نکشتن اسیران آنها  
 (۲) عدم وجوب قتال  
 (۳) تعقیب نکردن فراریان آنها  
 (۴) اسیر نکردن زنان آنها
- ۸- نظر شارح، در متن زیر چیست؟  
 «[المباشر في الامر او النهي] «يتدرج في الإنكار بإظهار الكراهة ثم القول اللين ثم الغليظ ثم الضرب. و في التدرج إلى الجرح و القتل قولان»: أحدهما الجواز. و استتقرب في الدروس تفويضهما إلى الإمام. و هو حسن في القتل خاصة.»  
 (۱) قتل به امام (ع) اختصاص دارد، اما مجروح کردن برای همه افراد جایز است.  
 (۲) در زمان غیبت، قتل و جرح جایز نیست.  
 (۳) قتل و جرح، اختصاص به امام (ع) دارد.  
 (۴) قتل و جرح، برای همه افراد جایز است.
- ۹- مقصود از «مطلقاً» در متن زیر چیست؟  
 «لو جرى عليه [الأرض الموات] ملك مسلم معروف فهو له و لو ارثه بعده و لا ينتقل عنه بصيرورته مواتاً مطلقاً. و قيل: يملكها المحيي بعد صيرورته مواتاً. و موضع الخلاف ما إذا كان السابق قد ملكها بالإحياء. فلو كان قد ملكها بالشراء و نحوه لم يزل ملكه عنها إجماعاً.»  
 (۱) چه مالک آن معلوم باشد، چه نباشد.  
 (۲) چه قبل از موات شدن و چه بعد از آن باشد.  
 (۳) چه سبب ملکیت مسلمان، خریدن بوده چه احياء.  
 (۴) چه مالک از آن اعراض کرده باشد و چه اعراض نکرده باشد.

- ۱۰- ترجمه عبارت «لو أسلموا صارت كالأرض التي أسلم أهلها عليها طوعاً ملكاً لهم بغير عوض» در متن زیر چیست؟  
 «أرض الصلح التي بأیدی أهل الذمّة و قد صالحوا النبی (ص) أو الإمام (ع) علی أن الأرض لهم فهی لهم عملاً بمقتضى الشرط و علیهم الجزية ما داموا أهل ذمّة. و لو أسلموا صارت كالأرض التي أسلم أهلها عليها طوعاً ملكاً لهم بغير عوض.»  
 (۱) اگر اسلام آورند، زمین مورد تصرف آنها، همانند زمینی که صاحبان آن از روی اختیار اسلام آورده‌اند، بدون عوض ملک آنها خواهد شد.  
 (۲) اگر اسلام آورند، زمین ملک اختیاری آنها خواهد شد و لازم نیست عوض آن را بپردازند.  
 (۳) مسلمانان می‌توانند زمین مورد تصرف آنها را به اختیار خود و بدون عوض تملک کنند.  
 (۴) مسلمانان می‌توانند زمین مورد تصرف آنها را به صورت بدون عوض تملک کنند.
- ۱۱- با توجه به عبارت زیر، کدام مورد در خصوص صفات حاکم درست است؟  
 «ایها الناس: ان احق الناس بهذا الامر اقواهم علیه و اعلمهم بامر الله فيه.»  
 (۱) آگاه‌ترین شخص به امر حکومت  
 (۲) توان‌مندترین شخص در امر حکومت  
 (۳) باتقواترین شخص در اداره حکومت  
 (۴) شایسته‌ترین شخص در اداره حکومت
- ۱۲- نظریه کلاسیک دولت کدام است و کارویژه آن چیست؟  
 (۱) دولت رفاه - حفظ نظم عمومی  
 (۲) دولت ژاندارم (ناظم) - حفظ نظم عمومی  
 (۳) دولت رفاه - تأمین خدمات عمومی  
 (۴) دولت ژاندارم (ناظم) - تأمین خدمات عمومی
- ۱۳- نظارت بر اطلاع‌رسانی عمومی در خصوص کلیه عناوین و نحوه محاسبه عوارض توسط شهرداری‌ها و دهیاری‌ها، برعهده کدام مرجع یا مقام است؟  
 (۱) استاندار  
 (۲) شورای عالی استان‌ها  
 (۳) فرماندار  
 (۴) وزارت کشور
- ۱۴- فعالیت تنظیم‌گری، ذیل کدام دسته از اعمال اداری قرار می‌گیرد؟  
 (۱) تصدی‌گری  
 (۲) حاکمیتی  
 (۳) صرفاً شبه‌تقنینی  
 (۴) صرفاً شبه‌قضایی
- ۱۵- کدام نهاد زیر، جزو مراجع شبه‌قضایی است؟  
 (۱) مرکز ملی رقابت  
 (۲) شورای عالی بورس  
 (۳) هیئت عالی حل اختلاف مالیاتی  
 (۴) شورای گفتگوی دولت و بخش خصوصی
- ۱۶- کدام مورد، جزو وظایف و اختیارات استانداران است؟  
 (۱) نظارت بر شوراها تأمین شهرستان  
 (۲) عزل و نصب دبیر شورای تأمین شهرستان  
 (۳) عزل و نصب فرمانداران و بخشداران  
 (۴) عزل و نصب فرمانداران با هماهنگی وزیر کشور
- ۱۷- در نظام حقوقی ایران، شناسایی و ایجاد خدمت عمومی در زمره کدام اعمال محسوب می‌شود؟  
 (۱) اداری  
 (۲) اداری و تقنینی  
 (۳) قضایی  
 (۴) سیاسی و تقنینی
- ۱۸- ممنوعیت ترک خدمت توسط کارمند مستعفی تا پیش از پذیرش استعفای وی، مبتنی بر کدام اصل حاکم بر خدمت عمومی است؟  
 (۱) انطباق  
 (۲) استمرار  
 (۳) تساوی  
 (۴) تقدّم
- ۱۹- در خصوص مسئولیت مدنی دولت در ایران، کدام مورد درست است؟  
 (۱) اصل بر مسئولیت اداره است، مگر آنکه خسارت به واسطه فعل کارمند ایجاد شده باشد.  
 (۲) اصل بر مسئولیت کارمند است، مگر آنکه خسارت مربوط به نقص وسایل اداره باشد.  
 (۳) اصل بر عدم مسئولیت مدنی دولت است، مگر در مورد اعمال حاکمیتی.  
 (۴) اصل بر مسئولیت مدنی دولت است، مگر در مقام اعمال تصدی.

- ۲۰- پیدایش حقوق اداری، مبتنی بر کدام مبنای نظری زیر است؟  
 (۱) قدرت عمومی  
 (۲) منفعت عمومی  
 (۳) خدمت عمومی و قدرت عمومی  
 (۴) خدمت عمومی و منفعت عمومی
- ۲۱- تخلف عضو هیئت علمی دانشگاه دولتی مأمور در یکی از وزارتخانه‌ها در محل مأموریت خود، به ترتیب، طبق کدام قانون و در هیئت رسیدگی به تخلفات کدام مرجع مورد رسیدگی قرار می‌گیرد؟  
 (۱) مقررات انتظامی اعضای هیئت علمی - وزارتخانه ذی‌ربط  
 (۲) مقررات انتظامی اعضای هیئت علمی - دانشگاه ذی‌ربط  
 (۳) قانون رسیدگی به تخلفات اداری - دانشگاه ذی‌ربط  
 (۴) قانون رسیدگی به تخلفات اداری - وزارتخانه ذی‌ربط
- ۲۲- با توجه به قانون و رویه قضایی دیوان عدالت اداری، کدام مورد در خصوص صلاحیت این مرجع نسبت به کمیته ملی المپیک درست است؟  
 (۱) صلاحیت نسبت به مقررات وضع شده توسط این نهاد (۲) صرفاً صلاحیت نسبت به تصمیمات استخدامی  
 (۳) صلاحیت نسبت به تصمیمات اداری و استخدامی (۴) عدم صلاحیت
- ۲۳- در صورت بروز اختلاف نظر میان وزیر کشور یا استاندار و شورای اسلامی شهر در خصوص انتخاب شهردار، به چه ترتیبی عمل می‌شود؟  
 (۱) حسب نظر شورای تأمین استان عمل می‌شود.  
 (۲) ملاک عمل، تصمیم هیئت وزیران خواهد بود.  
 (۳) در صورت اصرار شورا، ملاک عمل تصمیم وزیر کشور خواهد بود.  
 (۴) در صورت اصرار شورا، موضوع برای تصمیم‌گیری نهایی به هیئت حل اختلاف ذی‌ربط ارجاع می‌شود.
- ۲۴- تشکیل و فعالیت کدام نهاد، مبتنی بر اندیشه عدم تمرکز فنی است؟  
 (۱) بانک مرکزی - مجمع تشخیص مصلحت نظام (۲) شورای محلی - شرکت دولتی  
 (۳) بانک مرکزی - سازمان حفاظت محیط زیست (۴) شورای محلی - شورای عالی فضای مجازی
- ۲۵- تفاوت قیمومت اداری در نظام عدم تمرکز با نظارت موجود در نظام مبتنی بر تمرکز چیست؟  
 (۱) اولی، مطلق و غیرمشروط است و دومی، محدود به رعایت مواردی است که قانون معین کرده است.  
 (۲) اولی، محدود به رعایت مواردی است که قانون معین کرده است و دومی، مطلق و غیرمشروط است.  
 (۳) تفاوتی با یکدیگر ندارند و هر دو، محدود به رعایت مواردی هستند که قانون معین کرده است.  
 (۴) تفاوتی با یکدیگر ندارند و هر دو، مطلق و غیرمشروط هستند.
- ۲۶- کسانی که تابعیت ایران را تحصیل کرده‌اند، می‌توانند به عضویت کدام شورای محلی در آیند؟  
 (۱) شورای اسلامی شهر و روستا  
 (۲) فقط شورای اسلامی شهر  
 (۳) شورای اسلامی روستا و بخش  
 (۴) تمامی شوراها به جز شورای استان و شورای عالی استان‌ها
- ۲۷- مرجع رسیدگی به اعتراض از تصمیمات و آرای قطعی مراجع اختصاصی اداری، کدام است؟  
 (۱) شعب بدوی دیوان عدالت اداری (۲) شعب تجدیدنظر دیوان عدالت اداری  
 (۳) هیئت تخصصی ذی‌ربط در دیوان عدالت اداری (۴) دادگاه‌های عمومی

- ۲۸- کارمند رسمی یک دانشگاه دولتی با بیش از ۱۵ سال سابقه خدمت و ۵۰ سال سن، به حکم مراجع قضایی به انفصال دائم از خدمات دولتی محکوم شده است. برقراری مقرری معیشت خانواده وی، تابع تشخیص کدام مرجع زیر است؟
- (۱) بالاترین مقام دستگاه ذی ربط  
(۲) وزیر علوم، تحقیقات و فناوری  
(۳) هیئت بدوی رسیدگی به تخلفات اداری  
(۴) هیئت تجدیدنظر رسیدگی به تخلفات اداری
- ۲۹- کدام مورد در خصوص نهاد شورای دولتی در فرانسه، نادرست است؟
- (۱) عدم تعامل شورای دولتی با ادارات دولتی  
(۲) استقلال قضایی  
(۳) تفاوت ساختار شورای دولتی با دیوان عالی کشور  
(۴) استقلال شورای دولتی در برابر مراجع قضایی
- ۳۰- مرجع رسیدگی به اتهام یکی از اعضای هیئت بدوی رسیدگی به تخلفات اداری دانشگاه تهران به غرض ورزی در تصمیم‌گیری، کدام است؟
- (۱) رئیس دانشگاه تهران  
(۲) هیئت تجدیدنظر رسیدگی به تخلفات اداری  
(۳) هیئت تعیینی از سوی هیئت عالی نظارت  
(۴) هیئت تعیینی از سوی وزیر علوم، تحقیقات و فناوری
- ۳۱- در حقوق اداری تطبیقی، کدام مورد، جزو آیین‌های شکل‌گیری تصمیمات اداری قلمداد نمی‌شود؟
- (۱) لزوم ابلاغ  
(۲) تحقیق همگانی  
(۳) استماع  
(۴) مشورت و نظرخواهی
- ۳۲- براساس قانون برگزاری مناقصات، تعیین نصاب معاملات، سالانه توسط کدام مرجع زیر باید صورت پذیرد؟
- (۱) وزارت امور اقتصادی و دارایی  
(۲) بانک مرکزی جمهوری اسلامی ایران  
(۳) هیئت وزیران  
(۴) شورای اقتصاد
- ۳۳- کدام مورد، از اصلاحات اخیر در قانون دیوان عدالت اداری (مصوب ۱۴۰۲) است؟
- (۱) امکان صدور رأی نقض بلارجاع در رسیدگی به شکایات از آرای مراجع اختصاصی اداری  
(۲) تعیین مرور زمان در خصوص رسیدگی به دعاوی راجع به درخواست ابطال مقررات دولتی  
(۳) امکان ورود سازمان‌های مردم‌نهاد، صرفاً به‌عنوان شخص ثالث در دعاوی متضمن تضييع حقوق عمومی  
(۴) شناسایی صلاحیت دیوان در رسیدگی به شکایات از کلیه مصوبات شورای عالی انقلاب فرهنگی و زیرمجموعه‌های آن
- ۳۴- تضمین حقوق و آزادی‌ها، در کدام نظریه مورد تأکید قرار گرفته است؟
- (۱) اقدام کارل اشمیت  
(۲) تفکیک قوای منتسکیو  
(۳) قرارداد اجتماعی لاک  
(۴) قرارداد اجتماعی هابز
- ۳۵- در نظام حقوقی ایران، قابلیت استناد به قانون اساسی توسط دادگاه‌ها، تابع کدام حکم زیر است؟
- (۱) امکان استناد به آن در تمامی مراجع قضایی وجود دارد.  
(۲) صرفاً امکان استناد به آن، در دادگاه‌های عمومی وجود دارد.  
(۳) صرفاً امکان استناد به آن، در دیوان عدالت اداری وجود دارد.  
(۴) صرفاً امکان استناد به آن، به‌عنوان مستند فرعی صدور حکم وجود دارد.
- ۳۶- بازبینی دوره‌ای تقسیم حوزه‌های انتخاباتی، در راستای اجرای کدام اصل یا ویژگی حق رأی است؟
- (۱) آزاد بودن  
(۲) برابر بودن  
(۳) مخفی بودن  
(۴) همگانی بودن
- ۳۷- نظریه «هانس کلسن» در خصوص سلسله‌مراتب هنجارهای حقوقی، بر کدام مبنا، استوار است؟
- (۱) تقسیم قواعد به اولیه و ثانویه  
(۲) شناسایی هنجار بنیادین  
(۳) تقدم و برتری قانون اساسی بر معاهدات بین‌المللی  
(۴) شناسایی اصول در برابر قواعد

- ۳۸- درخواست ارجاع به همه‌پرسی تقنینی در ایران، تابع کدام شرایط زیر است؟
- (۱) صرفاً با تصویب مجلس شورای اسلامی
  - (۲) صرفاً با تصویب مجمع تشخیص مصلحت نظام
  - (۳) تصویب مجلس شورای اسلامی و تأیید شورای نگهبان
  - (۴) تصویب مجلس شورای اسلامی و تأیید مجمع تشخیص مصلحت نظام
- ۳۹- در رابطه با تفکیک قوا، کدام مورد درست است؟
- (۱) به‌مثابه تقسیم کار است و نه تقسیم قدرت.
  - (۲) الگوی آن در نظام‌های ریاستی و پارلمانی، یکسان است.
  - (۳) در اندیشه منتسکیو، مبتنی بر جایگاه برتر قوه قضاییه است.
  - (۴) در نظام نیمه‌ریاستی - نیمه‌پارلمانی، امکان انحلال پارلمان وجود دارد.
- ۴۰- با توجه به نظریات تفسیری شورای نگهبان در خصوص تفسیر قانون عادی توسط مجلس شورای اسلامی، کدام مورد درست است؟
- (۱) عطف به ماسبق می‌شود، مگر در مواردی که صرفاً تفسیر موسعی از قانون به مرحله اجرا گذاشته شده و مختومه شده باشد.
  - (۲) عطف به ماسبق می‌شود، مگر در مواردی که تفسیر دیگری از قانون به مرحله اجرا گذاشته شده و مختومه شده باشد.
  - (۳) عطف به ماسبق نمی‌شود، جز در مواردی که موجب توسعه حکم قانونگذار شده باشد.
  - (۴) عطف به ماسبق نمی‌شود، جز در مواردی که موجب تضییق حکم قانونگذار شده باشد.
- ۴۱- آیین‌نامه داخلی مجلس بررسی نهایی قانون اساسی (مصوب ۱۳۵۸)، از سوی کدام مقام یا مرجع زیر، به تصویب رسید؟
- (۱) شورای انقلاب
  - (۲) دولت موقت
  - (۳) بنیانگذار فقید انقلاب
  - (۴) خود مجلس بررسی نهایی قانون اساسی
- ۴۲- کدام مورد در خصوص مفهوم حاکمیت، صحیح نیست؟
- (۱) مفهومی صرفاً سیاسی است.
  - (۲) امری مطلق و تجزیه‌ناپذیر است.
  - (۳) امری دائمی و غیرقابل واگذاری است.
  - (۴) دارای دو وجه بیرونی و درونی است.
- ۴۳- کدام ویژگی زیر، موجب شده تا عده‌ای از نویسندگان حقوق اساسی از حکومت قضات در آمریکا سخن به میان آورند؟
- (۱) غیرقابل عزل بودن قضات عالی‌رتبه توسط مقامات سیاسی
  - (۲) اختیارات فوق‌العاده دیوان عالی فدرال در امور سیاسی
  - (۳) کنترل قانون عادی و نظارت بر قوانین و مقررات
  - (۴) استقلال قضات و قوه قضاییه
- ۴۴- قانون اساسی مشروطه ایران، با کدام یک از نظام‌های مبتنی بر تفکیک قوا سازگاری داشته است؟
- (۱) نیمه‌ریاستی - نیمه‌پارلمانی
  - (۲) ریاستی
  - (۳) حکومت مجلس
  - (۴) پارلمانی
- ۴۵- در خصوص نسبت حقوق اساسی و علوم سیاسی، کدام مورد درست است؟
- (۱) افتراق موضوعی و مفهومی - اشتراک در هدف مطالعه
  - (۲) اشتراک موضوعی و مفهومی - افتراق در هدف مطالعه
  - (۳) افتراق در موضوع، هدف و روش مطالعه
  - (۴) اشتراک در موضوع و هدف مطالعه
- ۴۶- در خصوص نظام‌های انتخاباتی، کدام مورد درست است؟
- (۱) از مهم‌ترین مزایای نظام اکثریتی، تضمین توزیع عادلانه کرسی‌های نمایندگی است.
  - (۲) از مهم‌ترین مزایای نظام اکثریتی، تضمین ثبات دولت است.
  - (۳) نظام تناسبی، به دنبال کارآمدی دولت است.
  - (۴) نظام تناسبی، به‌صورت دومرحله‌ای است.

- ۴۷- ریاست شورای عالی پیشگیری از وقوع جرم، با کدام مقام است؟  
 (۱) رئیس قوه قضاییه  
 (۲) رئیس جمهور  
 (۳) دادستان کل کشور  
 (۴) وزیر دادگستری
- ۴۸- کدام مورد در خصوص نظریه سیاسی فارابی، درست است؟  
 (۱) بیعت اهل حل و عقد را از شرایط اصلی تعیین حاکم می‌داند.  
 (۲) استقرار قدرت را منوط به وجود امام مطاع در رأس جامعه می‌داند.  
 (۳) طرفدار حکومت وحدانیه الریاسه که معادل با حکومت مطلقه است، می‌باشد.  
 (۴) از اطلاق قدرت به نوعی حکومت دسته‌جمعی که همان سرشکن کردن قدرت است، می‌رسد.
- ۴۹- کدام مورد، جزو ملاک‌های بنیادین در تعریف و تشکیل دولت - کشور محسوب نمی‌شود؟  
 (۱) کمال سازمان‌بندی حکومتی  
 (۲) حاکمیت  
 (۳) شخصیت حقوقی  
 (۴) شناسایی بین‌المللی
- ۵۰- در خصوص تحقیق و تفحص مجلس شورای اسلامی، کدام مورد درست است؟  
 (۱) حق مزبور متعلق به نمایندگان نیست و صرفاً مجلس چنین اختیاری دارد.  
 (۲) اعمال این حق، منوط به درخواست حداقل ده نفر از نمایندگان است.  
 (۳) شامل امور مرتبط با قوه قضاییه نمی‌شود.  
 (۴) شامل شورای نگهبان می‌شود.
- ۵۱- در کدام کشور، نظام انتخاباتی مجلس اول به صورت آمیخته (مختلط) است؟  
 (۱) انگلستان  
 (۲) ایالات متحده آمریکا  
 (۳) آلمان  
 (۴) فرانسه
- ۵۲- در قانون اساسی، در خصوص کدام گروه زیر، بر اعمال تبعیض مثبت تصریح نشده است؟  
 (۱) کارگران  
 (۲) پناهندگان  
 (۳) زنان  
 (۴) روستائیان
- ۵۳- کدام مورد در خصوص نظارت شورای نگهبان بر انتخابات مجلس شورای اسلامی، صحیح است؟  
 (۱) شامل کلیه مراحل انتخابات تا پیش از بررسی اعتبارنامه‌های نمایندگان در مجلس می‌شود.  
 (۲) صرفاً شامل مرحله بررسی اعتبارنامه نمایندگان در مجلس می‌شود.  
 (۳) صرفاً شامل مراحل بررسی صلاحیت‌ها و اعلام نتایج می‌شود.  
 (۴) شامل کلیه مراحل انتخابات می‌شود.
- ۵۴- وتوی تعلیقی رئیس جمهور ایالات متحده آمریکا نسبت به مصوبات کنگره، در کدام مورد زیر، بلااثر می‌شود؟  
 (۱) صرفاً با تأیید از راه همه‌پرسی  
 (۲) صرفاً تصویب اکثریت دوسوم مجلس سنا  
 (۳) صرفاً تصویب اکثریت دوسوم مجلس نمایندگان  
 (۴) تصویب اکثریت دوسوم هر یک از دو مجلس سنا یا نمایندگان
- ۵۵- اصل ۲۲ قانون اساسی که بر مصونیت حیثیت، جان، مال، حقوق، مسکن و شغل از تعرض اشاره دارد، ناظر بر کدام دسته از حقوق بنیادین است؟  
 (۱) حقوق مدنی و سیاسی  
 (۲) حقوق بشردوستانه  
 (۳) حقوق اقتصادی، اجتماعی و فرهنگی  
 (۴) حقوق همبستگی
- ۵۶- در مورد مدت کار و مزد معلولین، چه مقرراتی حاکم است؟  
 (۱) تابع آیین‌نامه‌هایی است که توسط شورای عالی کار تدوین و به تصویب هیئت وزیران می‌رسد.  
 (۲) تابع آیین‌نامه‌های مصوب سازمان بهزیستی کشور و وزارت کار است.  
 (۳) مقررات خاصی نداشته و تابع عموماًت قانون کار است.  
 (۴) تابع آیین‌نامه‌های مصوب وزیر کار است.



- ۵۷- کارگران کارگاهی که دارای ۵۰ نفر نیروی شاغل دائم است، کدامیک از تشکلهای زیر را قانوناً باید دارا باشند؟
- (۱) انجمن صنفی
  - (۲) انجمن صنفی و شرکت تعاونی مسکن
  - (۳) شورای اسلامی کار
  - (۴) شورای اسلامی کار و انجمن اسلامی
- ۵۸- وزارت کار برای تبعه بیگانه‌ای، پروانه کار در زمینه تأسیسات صادر کرده و کارفرما این فرد را در حوزه مالی به کار گرفته است. این عمل به موجب قانون کار، دارای چه حکمی است؟
- (۱) عمل، مجرمانه تلقی و کارفرما به مجازات نقدی از ۲۰ تا ۲۰۰ برابر حداقل مزد روزانه محکوم می‌شود.
  - (۲) عمل، مجرمانه تلقی و کارفرما به مجازات حبس از ۹۱ روز تا ۱۸۰ روز محکوم می‌شود.
  - (۳) وزارت کار با تذکر کتبی، کارفرما را به اصلاح موضوع خدمات ملزم می‌کند.
  - (۴) تغییر موضوع خدمات، در طول اعتبار پروانه کار منعی ندارد.
- ۵۹- پس از بازگشت کارگر از خدمت نظام وظیفه، در صورت حذف شغل و نبودن شغل مشابه، وضعیت قرارداد وی و مزایای متعلقه چگونه است؟
- (۱) مستعفی شناخته می‌شود و مشمول اخذ حق سنوات به ازای هر سال یک ماه آخرین مزد خواهد بود.
  - (۲) به ازای هر سال سابقه کار، ۴۵ روز آخرین مزد به وی پرداخت و رابطه خاتمه می‌یابد.
  - (۳) قرارداد به حالت تعلیق درآمده و در صورت تحقق شرایط کار، ادامه می‌یابد.
  - (۴) می‌تواند تقاضای الزام کارفرما به ایجاد شغل مشابه را بنماید.
- ۶۰- اعلامیه سال ۲۰۰۸ سازمان بین‌المللی کار، کدام مسئله زیر را هدف قرار داده است؟
- (۱) آینده کار و کار شایسته
  - (۲) عدالت اجتماعی و کار شایسته
  - (۳) آینده کار در شرایط جهانی شدن
  - (۴) عدالت اجتماعی و جهانی شدن منصفانه
- ۶۱- در رابطه میان کارفرما و مدیر کارگاه، کدام مورد درست است؟
- (۱) در صورت وجود قرارداد پیمان مدیریت با کارفرما، مدیر کارگاه مشمول قانون مدیریت خدمات کشوری است.
  - (۲) مدیر کارگاه، نماینده کارفرما محسوب شده و با جایگاه کارفرمایی، مشمول قانون کار است.
  - (۳) مدیر کارگاه، نماینده کارفرما محسوب شده و با جایگاه کارگری، مشمول قانون کار است.
  - (۴) در صورت وجود قرارداد پیمان مدیریت با کارفرما، مدیر کارگاه مشمول قانون کار است.
- ۶۲- هدف سازمان بین‌المللی کار از تصویب اعلامیه اصول و حقوق بنیادین کار (۱۹۹۸)، کدامیک از موارد زیر بوده است؟
- (۱) تأکید به تعهد همه کشورهای عضو به اجرای مقوله‌نامه‌های مربوطه، صرف‌نظر از الحاق یا عدم‌الحاق به آنها
  - (۲) تأکید به همه کشورهای عضو بر الحاق به تمامی مقوله‌نامه‌های مربوطه و متعاقباً تعهد به اجرای آنها
  - (۳) جلب توجه دولت‌ها و سازمان‌های کارگری و کارفرمایی به اهمیت اجرای مقوله‌نامه‌های مربوطه
  - (۴) تهیه سندی تعهدآور که به‌عنوان ضمیمه اساسنامه سازمان قرار گیرد.
- ۶۳- کدام مورد در خصوص بار اثباتی در دعاوی کار، درست است؟
- (۱) اثبات رابطه کار، با کارگر و اثبات میزان سابقه کار، با کارفرماست.
  - (۲) اثبات رابطه کار و میزان سابقه کار، با کارگر و اثبات پرداخت حقوق، با کارفرماست.
  - (۳) اثبات رابطه کار، با کارگر و اثبات میزان مزد و مزایای بالاتر از حداقل قانونی، با کارفرماست.
  - (۴) اثبات رابطه کار، با کارگر و اثبات میزان سابقه کار و عدم شمول مقررات قانون کار، با کارفرماست.

- ۶۴- پیشنهاد هیئت حل اختلاف به انجمن صنفی کارگران و کارفرما در مورد اجرای مفاد پیمان دسته‌جمعی، مورد قبول طرفین قرار نگرفته است. تکلیف اداره کارگاه طبق قانون کار چیست؟
- ۱) تصمیم‌گیری در خصوص نحوه اداره کارگاه، با هیئت حل اختلاف است.
  - ۲) در صورت لزوم، وزارت کار با تصویب هیئت وزیران، کارگاه را به حساب دولت اداره می‌کند.
  - ۳) رئیس اداره کار محل موظف است گزارش امر را جهت اخذ تصمیم، به هیئت تشخیص ارجاع دهد.
  - ۴) در صورت لزوم، هیئت وزیران می‌تواند کارگاه را به هر نحو مقتضی، به حساب کارفرما اداره کند.
- ۶۵- عیدی و پاداش کارگران در ازای یک سال سابقه کار، چه میزان است؟
- ۱) شصت روز آخرین مزد
  - ۲) نود روز آخرین مزد بدون سقف پرداخت
  - ۳) شصت روز آخرین مزد تا سقف نود روز حداقل مزد روزانه
  - ۴) چهل و پنج روز آخرین مزد تا سقف شصت روز حداقل مزد روزانه

متون فقه جزایی (حدود، قصاص، دیات، قضاء و شهادات) - آیین دادرسی کیفری - حقوق جزای عمومی - حقوق جزای اختصاصی - جرم‌شناسی:

- ۶۶- کدام مورد از متن زیر، استفاده می‌شود؟
- «لا تسمع الدعوی المجهولة كشيء أو ثوب، بل يضبط الأثمان بجنسها و نوعها و قدرها، و إن كان البيع و شبهه ینصرف إطلاقه إلى نقد البلد؛ لأنه إيجاب فی الحال، و هو غیر مختلف، و الدعوی إخبار عن الماضي، و هو مختلف.»
- ۱) موضوع دعوا نباید مردّد بین دو چیز باشد.
  - ۲) بیع متشکل از ایجاب و قبول است، اما در دعوا ایجاب و قبول وجود ندارد.
  - ۳) اگر موضوع دعوا پول نامعلومی باشد، نمی‌توان آن را حمل بر پول رایج کرد.
  - ۴) اگر موضوع دعوا پول نامعلومی باشد، باید، همانند ثمن در عقد بیع، حمل بر پول رایج شود.
- ۶۷- جمله «أشهدنا عدلان»، به چه معناست؟
- «یشترط فی قبول شهادة الفرع تعدّر حضور شاهد الأصل و لا یشترط تعدیل الفرع للأصل. نعم یرتبر تعیینه. فلا تکفی «أشهدنا عدلان.»
- ۱) دو عادل ما را شاهد گرفتند.
  - ۲) دو عادل شاهد دادند.
  - ۳) ما شاهد شهادت دو عادل بودیم.
  - ۴) شهادت می‌دهیم که دو عادل شهادت دادند.
- ۶۸- کدام مورد، از متن زیر استفاده می‌شود؟
- «من نسب الزنا إلى غیر المواجه فالحدّ للمنسوب إليه و یرزّر للمواجه إن تضمّن شتمه و أذاه.»
- ۱) نسبت دادن زنا به مخاطب، ممکن است موجب حد و تعزیر شود.
  - ۲) در همه موارد، نسبت دادن زنا به غیرمخاطب، فقط موجب تعزیر است.
  - ۳) جمع حدّ و تعزیر ممکن نیست و در صورت ثبوت حد، تعزیر ساقط می‌شود.
  - ۴) نسبت دادن زنا به غیرمخاطب، ممکن است علاوه بر حد، موجب تعزیر هم شود.

۶۹- کدام مورد، از متن زیر استفاده می‌شود؟

«تمنع [عن قبول الشهادة] العداوة الدنيوية و إن لم تتضمن فسقاً و تتحقق بأن يعلم منه السرور بالمساءة أو بالتقاذف. و لو كانت العداوة من أحد الجانبين اختص بالقبول الخالي منها، و إلا لملك كلّ غريم ردّ شهادة العدل عليه بأن يقذفه و يخاصمه.»

(۱) شهادت مقذوف علیه قاذف، پذیرفته نمی‌شود.

(۲) تقاذف، از موجبات دشمنی و نپذیرفتن شهادت است.

(۳) دشمنی دنیوی، موجب تحقق فسق و نپذیرفتن شهادت است.

(۴) مدیون می‌تواند با قذف کردن شخص عادل، شهادت او را رد کند.

۷۰- کدام مورد، از متن زیر استفاده می‌شود؟

«يجوز التوكيل في استيفاء القصاص. و لو عفى الموكل فاستوفى الوكيل بعده قبل العلم فعلية الدية. و يرجع بها على الموكل لغروره بعدم إعلامه بالعفو. و هذا يتم مع تمكنه من الإعلام، و إلا فلا غرور.»

(۱) عفو موکل موجب بطلان وکالت است و وکیل در هیچ صورتی نمی‌تواند دیه را از موکل بگیرد.

(۲) وکیل در صورتی می‌تواند دیه را از موکل بگیرد که قصد استیفاء قصاص را به وی اطلاع داده باشد.

(۳) صرف اعلام نکردن عفو به وکیل، موجب فریب وکیل است و توانایی اعلام عفو به وکیل، شرط غرور نیست.

(۴) غرور در صورتی صدق می‌کند که موکل می‌توانسته عفو از قصاص را به وکیل اطلاع دهد و اطلاع نداده باشد.

۷۱- موضوع مسئله زیر چیست؟

«لو أقرّ واحد بقتله عمداً و آخر بقتله خطأً تخيّر الولي في تصديق من شاء منهما و إلزامه بموجب جنايته.»

(۱) شخصی، اقرار به قتل عمد و شخص دیگر، اقرار به قتل خطایی کند.

(۲) اعتبار اقرار به قتل عمد یا خطایی، منوط به تصدیق ولیّ دم است.

(۳) شخصی، ابتدا اقرار به قتل عمد و سپس، اقرار به قتل خطایی کند.

(۴) تعیین نوع قتل عمدی یا خطایی، به اختیار ولیّ دم است.

۷۲- از عبارت «و لو قتل واحدة ... نصف دية الرجل»، کدام مورد استفاده می‌شود؟

«لو اشترك في قتل الرجل نساء قتلن جمع إن شاء الولي و يردّ عليهن ما فضل عن ديته. فلو كنّ ثلاثاً فقتلن ردّ عليهن دية امرأة بينهنّ بالسوية. و لو قتل واحدة ردّت الباقيتان على المقتولة ثلث ديتها و على الولي نصف دية الرجل.»

(۱) اگر ولیّ، یک زن را قصاص کند، دو زن باقی‌مانده باید ثلث دیه زن به مقتول و نصف دیه مرد به ولیّ رد کنند.

(۲) اگر ولیّ، یک زن را قصاص کند، دو زن باقی‌مانده باید ثلث دیه زن به مقتول بدهند و نصف دیه مرد بر عهده ولیّ است.

(۳) اگر قاتل، یک زن باشد، دو زن باقی‌مانده باید ثلث دیه زن به مقتول بدهند و نصف دیه مرد بر عهده ولیّ است.

(۴) اگر قاتل، یک زن باشد، دو زن باقی‌مانده باید ثلث دیه زن به مقتول و نصف دیه مرد به ولیّ رد کنند.

۷۳- با توجه به متن زیر، فریاد زدن بر سر شخص سالم، چه حکمی دارد؟

«الصائح بالطفل أو المجنون أو المريض مطلقاً أو الصحيح على حين غفلة يضمن في ماله و لو كان الصياح بالصحيح الكامل على غير غفلة فلا ضمان.»

(۱) موجب ضمان عاقله است.

(۲) ممکن است موجب ضمان فریادزننده باشد.

(۳) در همه موارد، موجب ضمان فریادزننده است، هر چند که موجب ترس نشود.

(۴) فقط در صورتی موجب ضمان فریادزننده است که شخص سالم در حال غفلت باشد.

۷۴- با توجه به متن زیر، ابراءکننده چه کسی است؟

«الطبيب يضمن في ماله ما يتلف بعلاجه. و لو أبرأه المعالج من الجنابة قبل وقوعها فالأقرب الصّحة، لرواية السكوني ... :  
«من تطبّب أو تبيطر فليأخذ البراءة من وليّه و إلّا فهو ضامن». و إنما ذكر الولي، لأنّه هو المطالب على تقدير التلف. و ظاهر  
العبرة أنّ المبرئ المريض.»

(۱) مطابق با نظر مصنف و روایت، فقط بیمار

(۲) مطابق با نظر مصنف و روایت، فقط ولیّ

(۳) مطابق با نظر مصنف، بیمار و طبق روایت، ولیّ بیمار

(۴) مطابق با نظر مصنف، پزشک معالج و طبق روایت، ولیّ بیمار

۷۵- مقصود از «حد» در متن زیر چیست؟

«يشترط [في قبول الشهادة بالزنا] اجتماعهم حال إقامتها دفعةً. و لو أقام بعضهم الشهادة في غيبة الباقي حدّوا و لم يرتقب الإتمام لأنّه لا تأخير في حدّ.»

(۲) همه حدود و در اینجا، حدّ قذف

(۱) همه حدود و در اینجا، حدّ زنا

(۴) حدّ زنا

(۳) حدّ قذف و زنا

۷۶- کدام یک از موارد زیر، به نظر مصنف قوی تر است؟

«و حيث يجمع بين الجلد و الرجم، فيبدأ بالجلد أولاً و جوباً لتحقق فائدته و لا يجب الصبر به حتى يبرأ جلده على الأقوى، للأصل و إن كان التأخير أقوى في الزجر.»

(۱) باید رجم را به تأخیر انداخت، تا فائده جمع تحقق یابد.

(۲) باید تا زمان بهبود یافتن پوست، رجم را به تأخیر انداخت.

(۳) باید رجم را به تأخیر انداخت، تا محکوم درد بیشتری تحمل کند.

(۴) واجب نیست تا زمان بهبودی یافتن پوست، رجم را به تأخیر انداخت.

۷۷- براساس متن زیر، نوشیدن شراب خرما چه حکمی دارد؟

«يُحدّ معتقد حلّ النبيذ المتخذ من التمر إذا شربه و لا يعذر في الشبهة بالنسبة إلى الحد و إن إفادته درء القتل، لإطلاق النصوص الكثيرة بحدّ شاربه كالخمر، و أولى بالحدّ لو شربه محرماً له و لا يقتل أيضاً كالمستحل.»

(۱) فقط موجب حد است.

(۲) اگر با اعتقاد به حلّیت آن باشد، فقط موجب حدّ ارتداد است.

(۳) ممکن است علاوه بر حدّ، مجازات ارتداد را هم در پی داشته باشد.

(۴) اگر با اعتقاد به حرمت آن باشد، موجب حدّ شرب خمر و حدّ ارتداد است.

۷۸- اشکال شارح بر مصنف در متن زیر چیست؟

«اللوث أمانة يظنّ بها صدق المدعى كشهادة العدل لا الصّبي و لا الفاسق أما جماعة النساء و الفساق فتفيد اللوث مع الظن». و يفهم منه أنّ جماعة الصبيان لا يثبت بهم اللوث، و هو كذلك، إلّا أن يبلغوا حدّ التواتر. و المشهور حينئذ ثبوته بهم. و يشكل بأنّ التواتر يثبت القتل لأنّه أقوى من البينة، و اللوث يكفي فيه الظن، و هو قد يحصل بدون تواترهم.

(۱) از تواتر بچه‌ها، لوث ثابت نمی‌شود.

(۲) از کلام مشهور استفاده می‌شود که بینه، قوی‌تر از تواتر است.

(۳) برای ثبوت لوث لازم نیست که گواهی بچه‌ها به حدّ تواتر برسد.

(۴) از کلام مشهور استفاده می‌شود که با تواتر، قتل ثابت نمی‌شود.

- ۷۹- با توجه به متن زیر، نکول در کدام مورد محقق می‌شود؟  
 إن نکل المنکر عن الیمن و عن ردها علی المدعی بأن قال: «أنا نأکل»، أو قال: «لا أحلف» عقیب قول الحاکم له: «أحلف»، و «لا أرد»، ردّت الیمن علی المدعی بعد أن یقول الحاکم للمنکر: «إن حلفت، و إلا جعلتک ناکلاً و رددت الیمن».  
 (۱) «سوگند نمی‌خورم».  
 (۲) «سوگند را [به مدعی] رد نمی‌کنم».  
 (۳) «من ناکل هستم» یا «سوگند نمی‌خورم» یا «سوگند را [به مدعی] رد می‌کنم».  
 (۴) «من ناکل هستم» یا «نه سوگند می‌خورم و نه سوگند را [به مدعی] رد می‌کنم».
- ۸۰- براساس متن زیر، شاهد، ضامن چه مقدار است؟  
 «لو رجع الشاهد غرم النصف و المدعی لو رجع غرم الجميع، مع كونه قد قبضه، و لو فرض تسلّم الشاهد المال ثمّ رجع أمکن ضمانه الجميع إن شاء المالك، فیتخیر المالك فی التضمین».  
 (۱) مالک می‌تواند به اختیار خود، وی را ضامن نصف یا تمام مال قرار دهد.  
 (۲) برحسب مورد، ممکن است ضامن تمام یا نصف مال باشد.  
 (۳) همواره، ضامن تمام مال است.  
 (۴) فقط، ضامن نصف مال است.
- ۸۱- با توجه به متن زیر، کدام مورد در خصوص دزدیدن انسان حرّ، درست است؟  
 «لا یقطع سارق الحرّ. فإن باعه، قیل: قطع. و علی القولین لو لم یبعه لم یقطع، و إن کان علیه ثیاب تبلغ النصاب، لثبوت یده علیها. فلم تتحقّق سرقتها. نعم لو کان صغیراً علی وجه لا تتحقّق له الید أتجه القطع بالمال. و مثله سرقة الکبیر بمتاعه و هو نائم».  
 (۱) موجب حدّ سرقت نیست.  
 (۲) اگر صغیر باشد، موجب حدّ سرقت است.  
 (۳) حتی اگر فروخته نشود نیز، موجب حدّ سرقت است.  
 (۴) اگر کبیر باشد، در برخی موارد، موجب حدّ سرقت است.
- ۸۲- طبق نظر «اقوی» در متن زیر، دیه جنایت بر میّت باید در چه راهی صرف شود؟  
 «فی قطع رأس المیّت المسلم مائة دینار. و هذه الدیة تصرف فی وجوه القرب عن المیّت. و هل یجوز قضاء دینه من هذه الدیة؟ وجهان: من عدم دخوله فی إطلاق وجوه البر، و من أن نفعه بقضاء دینه اقوی، و نمنع عدم دخوله فی البر، بل هو من أعظمها. و هذا اقوی».  
 (۱) پرداخت دیون متوفی، منوط به این‌که ترکه وی برای پرداخت دیون کافی نباشد.  
 (۲) پرداخت دین بدهکاران از جمله دیون متوفی.  
 (۳) امور خیر از جمله پرداخت دیون متوفی.  
 (۴) امور خیر غیر از پرداخت دیون متوفی.
- ۸۳- بازپرس برای متهمی قرار وثیقه صادر می‌نماید. متهم مبادرت به معرفی وثیقه می‌نماید و بازپرس وثیقه را نمی‌پذیرد.  
 با این وصف، متهم حق اعتراض به کدام مورد را دارد؟  
 (۱) تنها اصل قرار وثیقه  
 (۲) حق اعتراضی ندارد.  
 (۳) تنها عدم پذیرش وثیقه  
 (۴) در صورتی‌که منتهی به بازداشت شود، نسبت به اصل قرار و عدم پذیرش وثیقه

- ۸۴- دادگاه اطفال و نوجوان، نوجوانی را محکوم به نگهداری در کانون می‌کند. پس از گذران یک چهارم مدت، مجازات وی را یک چهارم کاهش می‌دهد. شاکی به این رأی اعتراض می‌کند. حکم رسیدگی به اعتراض چیست؟
- (۱) رأی قطعی است.
  - (۲) رأی قابل تجدیدنظر در دادگاه تجدیدنظر است.
  - (۳) اگر جرم درجه ۷ و ۸ باشد، قطعی و در غیراین صورت، قابل تجدیدنظر در دادگاه تجدیدنظر استان است.
  - (۴) اگر رأی مبنی بر تخفیف، توسط دادگاه تجدیدنظر صادر شود، قطعی است و در غیراین صورت، قابل رسیدگی در دادگاه تجدیدنظر است.
- ۸۵- پسری ۱۶ ساله به نحو خطای محض باعث کور شدن چشم دیگری می‌شود. در صورتی که این امر با بینه ثابت شود، دادسرا چه تصمیمی در خصوص پرداخت دیه خواهد گرفت؟
- (۱) قرار جلب به دادرسی برای عاقله و پسر صادر و پرونده پس از تأیید دادستان، با دستور او به دادگاه ارسال می‌شود.
  - (۲) پرونده به نظر دادستان رسیده و با صدور کیفرخواست برای عاقله و پسر، توسط دادستان برای صدور حکم به دیه، به دادگاه ارسال می‌شود.
  - (۳) قرار جلب به دادرسی برای عاقله صادر و پرونده پس از تأیید دادستان، با کیفرخواست به دادگاه ارسال می‌شود.
  - (۴) پرونده به نظر دادستان رسیده و با دستور او برای صدور حکم به دیه، به دادگاه ارسال می‌شود.
- ۸۶- «الف» در دادگاه تهران متهم به کلاهبرداری است و «ب» در اصفهان، متهم به نگهداری عواید حاصل از آن جرم، با علم به مجرمانه بودن آن می‌باشد. اگر «الف» در تهران برائت گرفته و «ب» در اصفهان محکوم شود، کدام مورد صحیح است؟
- (۱) مراتب به نظر رئیس دادگستری استان اصفهان رسیده و هر دو پرونده، پس از ارجاع به شعبه هم‌عرض در اصفهان رسیدگی می‌شود.
  - (۲) دیوان عالی کشور، هر دو رأی را با تجویز اعاده دادرسی نقض و برای رسیدگی توأمان به شعبه هم‌عرض در تهران ارسال می‌کند.
  - (۳) «ب» می‌تواند از دیوان عالی کشور تقاضای اعاده دادرسی به جهت عدم تقصیر و بی‌گناه بودن نماید. پس از تجویز اعاده دادرسی، پرونده «ب» به شعبه هم‌عرض در تهران ارجاع می‌شود.
  - (۴) از موارد اعاده دادرسی توسط دادستان مجری حکم و «ب» است که پس از تجویز اعاده دادرسی در دیوان عالی کشور، پرونده به شعبه هم‌عرض در اصفهان ارجاع می‌شود.
- ۸۷- هرگاه شخص ثالث، بعد از مرحله تجدیدنظر، نسبت به آن قسمت از رأی کیفری دادگاه تجدیدنظر استان که راجع به رد مال است، اعتراض کرده باشد، کدام مرجع باید به این اعتراض رسیدگی کند؟
- (۱) دعوای اعتراض ثالث، صرفاً در احکام حقوقی پذیرفته شده و شامل احکام کیفری نمی‌شود.
  - (۲) مورد از موارد اعاده دادرسی بوده و در دیوان عالی کشور رسیدگی می‌شود.
  - (۳) دادگاه تجدیدنظر با رعایت تشریفات آیین دادرسی مدنی
  - (۴) دادگاه تجدیدنظر با رعایت تشریفات آیین دادرسی کیفری
- ۸۸- اعتراض به آرای صادره از سوی دادگاه‌های کیفری یک در خصوص اعسار از پرداخت دیه، در کدام مرجع قابل رسیدگی است؟
- (۱) دیوان عالی کشور
  - (۲) دادگاه تجدیدنظر استان
  - (۳) دادگاه کیفری یک صادرکننده رأی
  - (۴) قطعی و غیرقابل اعتراض است.

- ۸۹- کدام مورد در خصوص دادگاه صلح، صحیح است؟
- ۱) رسیدگی به کلیه جرائم در صلاحیت این دادگاه، مستقیماً و بدون نیاز به کیفرخواست انجام می‌شود.
  - ۲) در صورت اختلاف بین دادگاه صلح و دادگاه کیفری یک، نظر دادگاه کیفری یک متبع است.
  - ۳) حکم در خصوص جنبه خصوصی کلیه جرائم غیر عمد که توسط دادگاه صلح صادر شده باشد، قابل تجدیدنظرخواهی است.
  - ۴) رسیدگی به جرائم تعزیری درجه ۷ و ۸، در صلاحیت این دادگاه است.
- ۹۰- رسیدگی به جرائم انتخاباتی اعضای هیئت‌های اجرایی بخش و شهرستان، در صلاحیت کدام مراجع است؟
- ۱) مطلقاً دادگاه کیفری یک مرکز استان محل وقوع جرم
  - ۲) مراجع حوزه قضایی مرکز استان محل وقوع جرم
  - ۳) مراجع حوزه قضایی محل وقوع جرم
  - ۴) مراجع حوزه قضایی تهران
- ۹۱- هرگاه شاکی در مهلت قانونی در جرایم قابل‌گذشت، درخواست تجدیدنظر از رأی برائت نکند، حق تجدیدنظرخواهی دادستان چگونه خواهد بود؟
- ۱) دادستان ابتدا نظر شاکی را اخذ و آن را در تصمیم خود مدنظر قرار می‌دهد.
  - ۲) دادستان ابتدا نظر شاکی را اخذ و در صورت اعلام صریح به عدم گذشت، حق تجدیدنظرخواهی دارد.
  - ۳) این عدم درخواست، به مفهوم گذشت بوده و دادستان حق تجدیدنظرخواهی نخواهد داشت.
  - ۴) مادامی که شاکی گذشت خود را اعلام نکند، حق تجدیدنظرخواهی دادستان، به قوت خود باقی است.
- ۹۲- کدام یک از قرارهای زیر در مورد اشخاص حقوقی، قابل صدور نیست؟
- ۱) ترک تعقیب
  - ۲) تأمین خواسته
  - ۳) وثیقه
  - ۴) بایگانی پرونده
- ۹۳- در صورت اختلاف نظر بازپرس و دادستان در صدور قرار منع تعقیب و موقوفی تعقیب در خصوص اتهام قتل عمدی، حل اختلاف با دادگاه است. مرجع اعتراض به تصمیم‌های دادگاه، کدام است؟
- ۱) هر دو مورد، دیوان عالی کشور
  - ۲) هر دو مورد، دادگاه تجدیدنظر استان
  - ۳) هر دو مورد، قطعی و غیرقابل تجدیدنظر و فرجام‌خواهی است.
  - ۴) قرار منع تعقیب، دیوان عالی کشور و قرار موقوفی تعقیب، دادگاه تجدیدنظر استان
- ۹۴- رئیس دانشگاه دولتی شهرستانی در استان اصفهان، مرتکب جرمی شده است که فرماندار اصفهان، متهم به معاونت در آن جرم است. رسیدگی به اتهام آنها، در صلاحیت کدام دادگاه است؟
- ۱) دادگاه کیفری اصفهان
  - ۲) دادگاه کیفری تهران
  - ۳) فرماندار اصفهان، در صلاحیت دادگاه کیفری تهران و رئیس دانشگاه، در صلاحیت دادگاه کیفری اصفهان
  - ۴) فرماندار اصفهان، در صلاحیت دادگاه کیفری تهران و رئیس دانشگاه، در صلاحیت دادگاه کیفری محل وقوع جرم
- ۹۵- کدام مورد، صحیح است؟
- ۱) تعیین مصادیق مجازات تبعی در هیچ موردی، به حکم قاضی ممکن نیست.
  - ۲) در هیچ صورت، مدت مجازات تکمیلی نمی‌تواند بیش از ۲ سال شود.
  - ۳) در هیچ صورت، مدت آزادی مشروط نمی‌تواند بیش از ۵ سال شود.
  - ۴) در صورت وجود جهات تخفیف، اقدامات تأمینی و تربیتی نوجوانان قابل تبدیل به اقدام دیگر است.
- ۹۶- «الف» ۱۶ ساله، «ب» ۱۷ ساله را اکراه غیرقابل تحمل برای قتل «ج» می‌کند. «ب» «ج» را به قتل می‌رساند. در ضمن رسیدگی، کمال عقل «الف» و «ب» احراز نمی‌شود. دادگاه کدام مجازات را می‌تواند به ترتیب برای «الف» و «ب» تعیین نماید؟
- ۱) جزای نقدی - جزای نقدی
  - ۲) حبس ابد - کانون اصلاح و تربیت
  - ۳) حبس ابد - قصاص
  - ۴) کانون اصلاح و تربیت - جزای نقدی

- ۹۷- شخص، مرتکب بی احتیاطی منجر به دسترسی افراد فاقد صلاحیت به اطلاعات سرّی (با مجازات ۳ تا ۶ ماه حبس) شده است. کدام مورد نسبت به وی، مطلقاً ممنوع است؟
- (۱) تعویق صدور حکم  
(۲) اعمال مجازات جایگزین حبس  
(۳) تعلیق اجرای مجازات  
(۴) مجازات تکمیلی
- ۹۸- در کدام مورد، شخص حقوقی قابل کیفر نیست؟
- (۱) نماینده قانونی در ارتکاب جرم به نام شخص حقوقی، اکراه شده باشد.  
(۲) نماینده قانونی شخص حقوقی، مرتکب جرم تعزیری درجه ۸ شده باشد.  
(۳) نماینده قانونی پس از ارتکاب جرم به نام شخص حقوقی، فوت کند.  
(۴) شاکی پس از شکایت از شخص حقوقی و نماینده قانونی، گذشت خود را از نماینده قانونی اعلام کند.
- ۹۹- در خصوص تعلیق اجرای مجازات کلاهبرداری و انتقال مال غیر، کدام مورد صحیح است؟
- (۱) در کلاهبرداری و انتقال مال غیر، تنها تعلیق اجرای قسمتی از مجازات ممکن است.  
(۲) تنها مشروط به اینکه مبلغ آن از یکصد میلیون تومان بیشتر نباشد، جایز است.  
(۳) صرف نظر از میزان کلاهبرداری و انتقال مال غیر، مطلقاً جایز است.  
(۴) صرف نظر از میزان کلاهبرداری و انتقال مال غیر، مطلقاً ممنوع است.
- ۱۰۰- کدام مورد، درست است؟
- (۱) معاونت در شروع به جرم، قابل کیفر نیست.  
(۲) مبدأ مرور زمان جرم مستمر، از زمان آغاز رفتار مجرمانه است.  
(۳) تبانی در ارتکاب جرم علیه اموال، در صورت تحقق جرم اصلی، قابل کیفر نیست.  
(۴) در جرایم مقید، تنها در صورتی که مرتکب قصد نتیجه داشته باشد، جرم محقق می شود.
- ۱۰۱- کدام مورد، از ویژگی های مکتب تحقیقی نیست؟
- (۱) اعمال اقدامات تأمینی و تربیتی را نسبت به مجرمین پیشنهاد می نمود.  
(۲) مجرم را دارای اختیار کامل در ارتکاب رفتار مجرمانه می دانست.  
(۳) به جای جرم، بررسی مجرم را در محور توجه خود قرار داد.  
(۴) به شرایط اجتماعی برای ارتکاب جرم توجه داشت.
- ۱۰۲- تخفیف مجازات در کدام مورد، ممنوع است؟
- (۱) تعدد جرایم که شامل دو مجازات جایگزین حبس می شود، در صورتی که مجازات یکی از آنها بیش از شش ماه حبس باشد.  
(۲) در مجازات جرم قتل عمد که به جهت گذشت شاکی، به تعزیر تبدیل شده است.  
(۳) در ارتکاب جرم بیش از سه فقره که مشمول مقررات تکرار باشد.  
(۴) در جرایم موادمخدر، در صورتی که مشمول تعدد جرم شود.
- ۱۰۳- «الف»، گروه مجرمانه ای برای انجام سرقت تشکیل داده است ولی اعضای گروه، پس از تهیه وسایل ارتکاب جرم و پیش از سرقت دستگیر شده اند. حکم «الف» چیست؟
- (۱) به مجازات تبانی برای ارتکاب جرم علیه اموال محکوم می شود.  
(۲) به حداکثر مجازات شروع به سرقت محکوم می شود.  
(۳) به حداکثر مجازات معاونت در سرقت محکوم می شود.  
(۴) به حداکثر مجازات معاونت در شروع به سرقت محکوم می شود.



- ۱۰۴- قاضی برای یک نوجوان ۱۶ ساله به جهت ارتکاب جرم، مجازات خدمات عمومی رایگان تعیین کرده است. کدام مورد در این خصوص، صحیح است؟
- ۱) دادگاه می‌تواند با توجه به وضع متهم، پس از گذراندن یک‌سوم مدت خدمات عمومی رایگان، آن را به اقامت در منزل در ساعات معین تبدیل کند.
  - ۲) دادگاه با توجه به گزارش‌های رسیده در خصوص وضع نوجوان، می‌تواند مدت را پس از صدور حکم، یک‌سوم تقلیل دهد.
  - ۳) در صورت عدم اجرای خدمات توسط نوجوان، مجازات تبدیل به کانون اصلاح و تربیت می‌شود.
  - ۴) قاضی می‌تواند پس از تعیین خدمات عمومی رایگان، اجرای آن را تعلیق نماید.
- ۱۰۵- اگر قاتل به جهت گذشت اولیای دم قصاص نشود و مجازات تعزیری برای او تعیین شود، مجازات تعزیری معاون به چه صورتی خواهد بود؟
- ۱) تنها در صورت گذشت اولیای دم از معاون، به دو تا سه درجه کمتر از مجازات قاتل محکوم می‌شود.
  - ۲) تنها در صورت تقاضای معاون، به یک درجه کمتر از مجازات قاتل محکوم می‌شود.
  - ۳) به یک یا دو درجه کمتر از مجازات قاتل محکوم می‌شود.
  - ۴) به حبس تعزیری درجه دو یا سه محکوم می‌شود.
- ۱۰۶- «الف» محکوم به شش ماه حبس بابت خیانت در امانت شده است. حکم انتصاب وی به‌عنوان بخشدار یک بخش چیست؟
- ۱) تنها در صورتی که خیانت در امانت نسبت به مال دولتی باشد، ممنوع است.
  - ۲) در صورتی که خیانت در امانت نسبت به مال دولتی باشد، ممنوع است.
  - ۳) مجاز است.
  - ۴) ممنوع است.
- ۱۰۷- دروغ در کدام مورد، جرم است؟
- ۱) دو تن شهادت‌نامه‌ای کتبی تنظیم کنند و به دروغ بنویسند که «الف» ده سکه به «ب» امانت داده است و شهادت‌نامه را به دادسرا بدهند.
  - ۲) کسی که در جلسه‌ای، دیگری را به دروغ خطاب کند که یک‌بار در حین رانندگی به خودروی وی زده و سپس با آنکه دیده به خودرو آسیب جدی وارد شده، از صحنه تصادف فرار کرده است.
  - ۳) کسی که مقاله‌ای را تماماً خود بنویسد و نام دو تن دیگر را در کنار نام خود، به دروغ به‌عنوان نویسنده قید کند.
  - ۴) دانشجویی که تلفنی به پدر هم‌اتاقی خود به دروغ بگوید که وی روز خود را با تماشای فیلم‌های غیراخلاقی سپری می‌کند.
- ۱۰۸- کدام‌یک از رفتارهای زیر، جرم است؟
- ۱) عدم گزارش تقلب در آزمون سراسری توسط هر شخص مطلع
  - ۲) تحریک دختر نوجوان به ازدواج، در حالی که زیر ۱۸ سال است.
  - ۳) برقراری ارتباط با طفل و نوجوان در فضای مجازی بدون اذن والدین، توسط بزرگسالان
  - ۴) خرید و فروش داروهای سقط جنین خارج از سامانه مربوطه و بدون نسخه پزشک
- ۱۰۹- فردی، عمداً به قصد سقط جنین ۹ ماهه زنی، او را مورد ضرب و جرح قرار داده و موجب نابینا شدن مادر و وضع حمل پیش از موعد می‌گردد. نوزاد نیز بعد از دو هفته از تاریخ تولد به علت ضربات سابق، فوت می‌کند. نوع جنایت منتسب به جانی و مجازات او چیست؟
- ۱) نسبت به مادر و نوزاد، شبه‌عمد مستوجب پرداخت دیه است.
  - ۲) نسبت به مادر، جنایت عمدی مستوجب قصاص و در مورد نوزاد، قتل عمدی مستوجب قصاص است.
  - ۳) نسبت به مادر، جنایت عمدی مستوجب قصاص و در مورد نوزاد، قتل شبه‌عمدی مستوجب پرداخت دیه است.
  - ۴) نسبت به مادر، شبه‌عمد و مستوجب پرداخت دیه به دلیل عدم وجود قصد نتیجه و در مورد نوزاد، قتل خطای محض است.

- ۱۱۰- حکم جنایت بر شخصی که در حالت اغما است، چیست؟
- (۱) جنایت بر میت
  - (۲) جنایت بر شخص هوشیار
  - (۳) جنایت در حال حیات غیرمستقر
  - (۴) چنانچه از اغما خارج شود، جنایت بر فرد عادی
- ۱۱۱- إفضاء همسر نابالغ در اثر مقاربت جنسی، موجب چه ضمانی است؟
- (۱) مهرالمثل - دیه کامل زن - نفقه تا زمان بلوغ زوجه
  - (۲) تمام مهر - أرش البکاره - نفقه تا زمان بلوغ زوجه
  - (۳) مهرالمثل - أرش البکاره - نفقه تا زمان فوت زوجه
  - (۴) تمام مهر - دیه کامل زن - نفقه تا زمان فوت یکی از زوجین
- ۱۱۲- آقایان «الف»، «ب»، «ج»، «د»، مرتکب ضرب و جرح عمدی منتهی به فوت «د» شده‌اند. علت فوت، ضربه چاقوی یکی از سه نفر بوده، لکن امکان تعیین ضارب چاقو وجود ندارد. پرونده از نظر قانونی، چه حکمی دارد؟
- (۱) قصاص ساقط و حکم به پرداخت دیه می‌شود.
  - (۲) اولیای دم می‌تواند یکی از سه نفر را انتخاب و قصاص کند.
  - (۳) اولیای دم می‌تواند یکی از سه نفر را انتخاب و از او دیه بگیرد.
  - (۴) یکی از متهمین به قید قرعه انتخاب می‌شود و اولیای دم، حق قصاص یا گرفتن دیه از او را دارد.
- ۱۱۳- کدام مورد، مجازات انتقال مال غیر را دارد؟
- (۱) اجازه دادن به مهمانان جهت استفاده از منزل همسایه برای استراحت، بدون اجازه همسایه
  - (۲) تصاحب مال دولت که به جهت انجام وظیفه به کارمند سپرده شده است.
  - (۳) کرایه دادن خودروی دیگری بدون اجازه مالک
  - (۴) اجازه دادن خانه مولی علیه توسط ولی
- ۱۱۴- آقایان «الف» و «ب» با ضرباتی به قصد قتل «ج» و «د»، مرتکب قتل «ج» و «د» شده‌اند، لکن دقیقاً مشخص نیست که هر مقتولی، به دست چه کسی کشته شده است. اولیای دم «ج» از قصاص گذشت کرده‌اند. حکم پرونده چیست؟
- (۱) حق قصاص اولیای دم «د» هم ساقط شده و تبدیل به دیه می‌شود.
  - (۲) اولیای دم «د» می‌توانند به قید قرعه «الف» یا «ب» را قصاص کنند.
  - (۳) اولیای دم «د» می‌توانند هر دوی «الف» و «ب» را با پرداخت فاضل دیه، قصاص کنند.
  - (۴) به جهت معلوم نبودن قاتل و گذشت اولیای دم «ج»، قصاص و دیه از «الف» و «ب» ساقط می‌شود.
- ۱۱۵- «الف» و «ب» مبادرت به انجام مانور متقلبانه نسبت به «ج» می‌نمایند و قرار می‌گذارند پس از فریب «ج»، پول به حساب «ب» واریز شود. «ج» فریب خورده و مبلغی را به حساب «ب» واریز می‌کند. «الف» و «ب» به ترتیب مرتکب چه جرمی (جرایمی) شده‌اند؟
- (۱) کلاهبرداری - کلاهبرداری و پول‌شویی
  - (۲) کلاهبرداری - کلاهبرداری
  - (۳) کلاهبرداری و پول‌شویی - کلاهبرداری و پول‌شویی
  - (۴) کلاهبرداری و پول‌شویی - کلاهبرداری
- ۱۱۶- در کدام جرم، اعمال حداقل یک مورد از مجازات‌های تکمیلی محرومیت از حقوق اجتماعی الزامی است؟
- (۱) جرایم علیه امنیت ملی
  - (۲) پول‌شویی
  - (۳) بهره‌کشی جنسی از اطفال توسط قیم
  - (۴) تأمین مالی تروریسم

- ۱۱۷- «الف» مبادرت به صدور چک می‌نماید و سپس در زمان سررسید چک، به بانک اعلام سرقت چک را نموده و به این جهت، گواهی عدم پرداخت صادر می‌شود. وی مرتکب کدام جرم (جرائم) زیر شده است؟
- ۱) صدور چک بلامحل و اعلام خلاف واقع به مرجع رسمی
  - ۲) صدور چک بلامحل و شهادت کذب نزد مقام رسمی
  - ۳) تنها صدور چک بلامحل
  - ۴) صدور چک بلامحل و سوءاستفاده از حق
- ۱۱۸- «الف» لپ‌تاپ خود را به «ب» می‌سپارد. «ب» سامانه او را باز کرده و با هک گذرواژه سیستم، وارد آن شده و عکس‌های «الف» را برای «ج» ارسال می‌کند. «ج» نیز با اطلاع از این امر، عکس‌ها را ذخیره می‌کند. «ب» و «ج»، به ترتیب، مرتکب چه جرمی (جرائمی) شده‌اند؟
- ۱) دسترسی غیرمجاز و تخریب رایانه‌ای - هیچ جرمی
  - ۲) دسترسی غیرمجاز و سرقت رایانه‌ای - سرقت رایانه‌ای
  - ۳) دسترسی غیرمجاز و سرقت رایانه‌ای - هیچ جرمی
  - ۴) سرقت رایانه‌ای - سرقت رایانه‌ای
- ۱۱۹- در مطالعات جرم‌شناسی، «برساخت اجتماعی جرم» به چه معناست؟
- ۱) جرم، رفتاری است که به دیگران صدمه بزند.
  - ۲) جرم، نتیجه تأثیر گروه‌های قدرتمند بر فرایند جرم‌انگاری است.
  - ۳) جرم، چیزی است که افراد جامعه، آن را جرم می‌دانند و به آن باور دارند.
  - ۴) جرم، نتیجه شکست گروه‌های اجتماعی در دستیابی به اهداف خود است.
- ۱۲۰- کدام مورد در خصوص روش مطالعات مبتنی بر خوداظهاری، نادرست است؟
- ۱) خوداظهاری، ابزار جمع‌آوری اطلاعات کمی و کیفی در مورد تجربه شخصی افراد از بزهکاری است.
  - ۲) استفاده از روش خوداظهاری، در جرائم دارای بزه‌دیده فردی امکان‌پذیر است.
  - ۳) روش خوداظهاری، امکان آزمون نظریه‌های جرم‌شناسی را فراهم می‌کند.
  - ۴) اعتبار روش خوداظهاری، به میزان صداقت پاسخگویان بستگی دارد.
- ۱۲۱- کدام نظریه جرم‌شناسی، بر نقش طراحی بافت مسکونی در پیشگیری از جرم تأکید دارد؟
- ۱) فضای قابل‌دفاع (۲) بی‌سامانی اجتماعی (۳) پنجره‌های شکسته (۴) بوم‌شناسی انسانی
- ۱۲۲- کدام مورد درباره جرم‌شناسی فرهنگی، درست است؟
- ۱) شاخه‌ای از جرم‌شناسی علت‌شناسانه است و براساس آن، جرم محصول و نتیجه نظام‌های بازنمایی است.
  - ۲) شاخه‌ای از جرم‌شناسی جریان اصلی است و براساس آن، جرم به جزئی از فرهنگ مجرمانه تبدیل می‌شود.
  - ۳) شاخه‌ای از جرم‌شناسی انتقادی است و براساس آن، رسانه‌ها نقش مهمی در فرایند معنادهی به جرم دارند.
  - ۴) شاخه‌ای از جرم‌شناسی انتقادی است و براساس آن، رفتارهای مجرمانه به‌واسطه خلأ فرهنگی در جامعه ایجاد می‌شوند.
- ۱۲۳- تخفیف مجازات مرتکب به دلیل «... رفتار و گفتار تحریک‌آمیز بزه‌دیده»، در قانون مجازات اسلامی، جلوه‌ای از کدام شاخه بزه‌دیده‌شناسی است؟
- ۱) انتقادی (۲) بالینی (۳) حمایتی (۴) علمی
- ۱۲۴- مجرم جنسی محکوم به حبس، دو هفته بعد از آزادی از زندان، به دلیل تکرار جرم جنسی دوباره دستگیر می‌شود. براساس نظریه برجسب‌زنی، کدام مورد درست است؟
- ۱) مرتکب به دلیل انگ مجرمانه، درصدد انتقام از جامعه برمی‌آید.
  - ۲) مجرم، از سوی جامعه منحرف تلقی شده و این نقش را پذیرفته است.
  - ۳) مجرم، بزهکاری را روشی جایگزین برای دستیابی به اهداف خود می‌داند.
  - ۴) به دلیل برجسب مجرمانه، مرتکب مسئولیت عمل مجرمانه خویش را نمی‌پذیرد.

۱۲۵- «الف» بعد از ارتکاب قتل عمدی، بزه‌دیده را شایسته بزه‌دیدگی به جهت نوع رفتارش تصور می‌کند. این تصور، براساس کدام نظریه تحلیل پذیر است؟

- (۱) معاشرت‌های ترجیحی  
(۲) تعارض فرهنگ‌ها  
(۳) فعالیت روزانه  
(۴) فنون خنثی‌سازی

۱۲۶- از دیدگاه آسیب اجتماعی‌شناسی (زمیولوژی)، کدام مورد، از مهم‌ترین ایرادات جرم‌شناسی کلاسیک است؟

- (۱) محدود شدن به تعریف قانونی جرم  
(۲) تأکید صرف بر اقدامات تأمینی و تربیتی  
(۳) عدم پذیرش مسئولیت کیفری مرتکب  
(۴) نسبی دانستن مسئولیت کیفری

۱۲۷- براساس نظریه تضاد، کدام مورد صحیح است؟

- (۱) جرم محصول تضادهای سیاسی و فرهنگی در جامعه است.  
(۲) جرم محصول تعارض اقتصادی در جامعه است.  
(۳) جرم حاصل تضاد جنسیتی در جامعه است.  
(۴) بین جرم و قدرت رابطه معکوس وجود دارد.

۱۲۸- کدام مورد، در زمره روش‌های کیفی جمع‌آوری داده‌های تحقیق در جرم‌شناسی محسوب نمی‌شود؟

- (۱) مصاحبه‌های عمیق و گروهی  
(۲) تحلیل محتوا و تحلیل گفتمان  
(۳) نیم‌رخ‌شناسی  
(۴) مشاهده

۱۲۹- پیش‌بینی فرایند ارجاع پرونده از سوی دادگاه صلح به شورای حل اختلاف مستقر در دادگاه و رسیدگی و صدور حکم از سوی قاضی دادگاه صلح در صورت عدم حصول سازش (قانون شورای حل اختلاف مصوب ۱۴۰۲)، رعایت کدام یک از

اصول عدالت ترمیمی را نادیده می‌گیرد؟

- (۱) محرمانه بودن محتوای گفتگوهای ترمیمی  
(۲) نظارت قضایی بر توافقات ترمیمی  
(۳) توازن قدرت میان طرفین دعوی  
(۴) رضایت طرفین

۱۳۰- براساس نظریه فشار رابرت مرتون، در کدام یک از واکنش‌ها در برابر فشار، اهداف فرهنگی جامعه پذیرفته می‌شود؟

- (۱) نوآوری  
(۲) مناسک‌گرایی  
(۳) طغیان‌گری  
(۴) انزواگرایی

### حقوق بین‌الملل عمومی - حقوق سازمان‌های بین‌المللی:

۱۳۱- مهم‌ترین شرط در جلب رضایت، به‌عنوان یکی از شیوه‌های جبران خسارت چیست؟

- (۱) قصور فاحش در نقض تعهد بین‌المللی رخ داده باشد.  
(۲) پرداخت غرامت انجام نگرفته باشد.  
(۳) نقض تعهد مستمر بوده باشد.  
(۴) تحقیرآمیز نباشد.

۱۳۲- کدام مجازات زیر، از دیدگاه حقوق بشر، اصولاً قابل ایراد نیست؟

- (۱) نفی بلد  
(۲) سلب تابعیت  
(۳) حبس ابد  
(۴) اعدام

۱۳۳- در اساسنامه کدام یک از محاکم کیفری زیر، علاوه بر جنایات بر ضد بشریت، «جرم شکنجه» نیز جداگانه لحاظ شده است؟

- (۱) دادگاه ویژه کیفری سیرالئون  
(۲) شعب فوق‌العاده آفریقایی  
(۳) دادگاه بین‌المللی کیفری برای یوگسلاوی سابق  
(۴) محکمه عالی کیفری عراق

- ۱۳۴- مسئولیت کیفری اشخاص حقوقی در حقوق بین‌الملل، در کدام اسناد بین‌المللی پذیرفته شده است؟
- ۱) کنوانسیون‌های ۲۰۰۳ ملل متحد در مورد جنایات سازمان‌یافته فراملی و اساسنامه دادگاه بین‌المللی کیفری برای رواندا
  - ۲) کنوانسیون‌های ۲۰۰۰ ملل متحد در مورد جنایات سازمان‌یافته فراملی و ۲۰۰۳ در مورد فساد
  - ۳) کنوانسیون ۲۰۰۰ ملل متحد در مورد جنایات سازمان‌یافته فراملی و ۱۹۸۴ منع شکنجه
  - ۴) کنوانسیون‌های ۲۰۰۳ در مورد فساد و ۱۹۹۹ تأمین مالی تروریسم
- ۱۳۵- در قضیه کدام کشتی، کانال سوئز به‌مثابه تنگه بین‌المللی لحاظ شده است؟
- ۱) ادریان ۱
  - ۲) کاپ مالیس
  - ۳) لوتوس
  - ۴) ویمبلدون
- ۱۳۶- در اجرای کدام دسته از مقررات حقوق بین‌الملل، شرط «عمل متقابل» نباید لحاظ شود؟
- ۱) فقط حقوق بشر
  - ۲) فقط حقوق بشردوستانه
  - ۳) حقوق بشر و حقوق بشردوستانه
  - ۴) حقوق بشر و حقوق بشردوستانه، فقط در زمان مخاصمات مسلحانه
- ۱۳۷- در کدام یک از محاکم کیفری بین‌المللی، جنایت «نسل‌کشی» (ژنوسید) پیش‌بینی نشده است؟
- ۱) دادگاه ویژه لبنان
  - ۲) دادگاه ویژه سیرالئون
  - ۳) محکمه عالی کیفری عراق
  - ۴) دادگاه بین‌المللی کیفری برای رواندا
- ۱۳۸- چه معیارهایی برای لحاظ نمودن پدیده‌ای به‌عنوان تابع حقوق لازم هستند؟
- ۱) شناخت سایر تابعان بر برخورداری از اهلیت دارا شدن حق و تکلیف
  - ۲) اهلیت دارا شدن حق و تکلیف و اجرای آنها
  - ۳) اهلیت به اجرا گذاردن حق و تکلیف
  - ۴) اهلیت دارا شدن حق و تکلیف
- ۱۳۹- اولین اصلی که حقوق بین‌الملل دیپلماتیک حول محور آن شکل گرفته است، چیست؟
- ۱) حمایت دیپلماتیک
  - ۲) رضایت دولت‌های فرستنده و پذیرنده
  - ۳) مصونیت دیپلماتیک
  - ۴) نزاکت بین‌المللی
- ۱۴۰- کدام اقدام ناقض حقوق بین‌الملل بشردوستانه، در زمره اعمال تروریستی نیز قرار می‌گیرد؟
- ۱) اشغال
  - ۲) اخراج جمعیت غیرنظامی
  - ۳) گروگان‌گیری
  - ۴) شکنجه
- ۱۴۱- مبنای اعلامیه توضیحی ایران در مورد رأی مثبت خود نسبت به قطعنامه مجمع عمومی سازمان ملل متحد راجع به درگیری‌های نظامی در غزه در سال ۲۰۲۳، کدام است؟
- ۱) عدم توازن قطعنامه
  - ۲) لزوم رعایت اصل تناسب
  - ۳) عدم شناسایی رژیم اشغالگر قدس
  - ۴) محفوظ شمردن حق توسل به زور در مقابل اشغال
- ۱۴۲- کدام یک از دولت‌های ناشی از فروپاشی شوروی، طبق قطعنامه مجمع عمومی سازمان ملل متحد، از وضعیت «بی‌طرفی» برخوردار شده است؟
- ۱) تاجیکستان
  - ۲) ترکمنستان
  - ۳) قرقیزستان
  - ۴) مولداوی

۱۴۳- در کدام نظریه در باب شناسایی، دولت به مثابه «مجموعه‌ای از روابط» لحاظ می‌شود؟

- (۱) اثر عملی شناسایی
- (۲) شناسایی اعلامی
- (۳) شناسایی تأسیسی
- (۴) شناسایی مبتنی بر قدرت «دولت شناسایی‌کننده»

۱۴۴- کدام مورد با ادعای ارگامنس بودن قاعده موضوع اختلاف نزد دیوان بین‌المللی دادگستری، اقامه نشده است؟

- (۱) مسائل مربوط به تعهد به محاکمه یا استرداد (بلژیک علیه سنگال)
- (۲) اعمال کنوانسیون بین‌المللی محو کلیه اشکال تبعیض نژادی (گامبیا علیه میانمار)
- (۳) ادعای ژنوسید طبق کنوانسیون پیشگیری و مجازات جنایت ژنوسید (اوکراین علیه روسیه)
- (۴) اعمال کنوانسیون منع شکنجه و سایر رفتارها و مجازات‌های ظالمانه، غیرانسانی و ترحیمی (کانادا و هلند علیه سوریه)

۱۴۵- کدام مورد در خصوص برجام، درست است؟

- (۱) با خروج ایالات متحده از برجام در سال ۲۰۱۸، این سند فاقد اعتبار حقوقی است.
- (۲) برجام تاریخ انقضا ندارد و حیات آن به‌عنوان سندی مستقل از قطعنامه ۲۲۳۱ ادامه خواهد داشت.
- (۳) پس از ۱۵ سال از تاریخ تصویب قطعنامه ۲۲۳۱، موضوع برنامه هسته‌ای ایران از دستور کار شورای امنیت خارج می‌شود.
- (۴) با انعقاد برجام، ایران متعهد به تصویب پروتکل الحاقی به معاهده عدم گسترش هسته‌ای در سال پنجم اجرای برجام شده است.

۱۴۶- کدام مورد، از دستور کار کمیسیون حقوق بین‌الملل خارج شده و نتایج نهایی آن، منتشر شده است؟

- (۱) اصول کلی حقوق
  - (۲) موافقت‌نامه‌های بین‌المللی غیرالزام‌آور
  - (۳) مصونیت مقامات دولتی از صلاحیت کیفری خارجی
  - (۴) شناسایی و پیامدهای حقوقی هنجارهای آمره حقوق بین‌الملل عام
- ۱۴۷- در کدام قضیه، ایالات متحده به نقض برخی از تعهدات معاهده موّدت در برابر ایران محکوم شده است؟

- (۱) برخی اموال ایران
- (۲) نقض‌های ادعایی مصونیت دولت
- (۳) حادثه ۳ جولای ۱۹۸۸ موسوم به قضیه ایرباس
- (۴) برخی نقض‌های ادعایی معاهده موّدت

۱۴۸- کدام مورد در خصوص رأی ۳۰ مارس ۲۰۲۳ دیوان بین‌المللی دادگستری در قضیه برخی اموال ایران، درست است؟

- (۱) ادعای بانک مرکزی، به دلیل شمول مرور زمان، از سوی دیوان پذیرفته نشد.
- (۲) ادعای عدم طی مراحل داخلی جبران خسارت، از سوی دیوان پذیرفته شد.
- (۳) ادعای نقض آزادی تجارت، مورد پذیرش قرار نگرفت.
- (۴) ادعای سوءاستفاده از حق، مورد پذیرش قرار نگرفت.

۱۴۹- ایران در کدام مورد، درخواست صدور دستور موقت از دیوان بین‌المللی دادگستری نموده است؟

- (۱) سکوهای نفتی
- (۲) برخی اموال ایران
- (۳) نقض‌های ادعایی معاهده موّدت
- (۴) نقض‌های ادعایی مصونیت دولت

۱۵۰- ایران در اعلامیه پذیرش صلاحیت اجباری دیوان در ژوئن ۲۰۲۳، کدام مورد را به‌عنوان موضوع دعاوی داخل در

صلاحیت دیوان پذیرفته است؟

- (۱) اختلافات دریایی و سرزمینی
- (۲) مصونیت دولت
- (۳) مصونیت کارکنان دولت از صلاحیت کیفری خارجی
- (۴) مصونیت‌های دیپلماتیک

- ۱۵۱- دیوان بین‌المللی دادگستری در کدام مورد، برای نخستین بار، اصل اولویت منشور ملل متحد بر سایر توافقات بین‌المللی را در طبقه‌بندی قواعد رفتاری بین‌المللی مطرح کرد؟
- (۱) رأی لاکربی (۱۹۹۸)
  - (۲) نظر مشورتی آفریقای جنوب غربی (۱۹۶۶)
  - (۳) نظر مشورتی جبران خسارات مأمورین سازمان ملل متحد (۱۹۴۹)
  - (۴) رأی فعالیت‌های نظامی و شبه‌نظامی در نیکاراگوئه (۱۹۸۶)
- ۱۵۲- به موجب کنوانسیون مصونیت دولت‌ها و اموال آنها در سال ۲۰۰۴، محاکم داخلی دولت‌ها، تحت چه شرایطی برای رسیدگی به شبه‌جرم‌های دولت‌های خارجی، صلاحیت خواهند داشت؟
- (۱) شبه‌جرم غیرعمدی بوده و در سرزمین دولت محل دادگاه رخ داده باشد.
  - (۲) شبه‌جرم در سرزمین دولت محل دادگاه رخ داده و مرتکب در هنگام ارتکاب، در آن سرزمین حاضر باشد.
  - (۳) شبه‌جرم در سرزمین دولت محل دادگاه رخ داده باشد، اما در مورد ارتکاب جنایات بین‌المللی، دادگاه‌های داخلی به موجب اصل صلاحیت جهانی، صلاحیت خواهند داشت.
  - (۴) در جنایات شکنجه، قتل فراقضایی، گروگان‌گیری، خرابکاری در هواپیما و حمایت از تروریسم، دادگاه‌های داخلی صرف‌نظر از محل ارتکاب، صلاحیت رسیدگی خواهند داشت.
- ۱۵۳- کدام یک، نظر دیوان بین‌المللی دادگستری در قضیه برخی از اموال ایران در مورد بانک مرکزی ایران است؟
- (۱) خرید اوراق قرضه توسط بانک مرکزی ایران را بخشی از وظایف حاکمیتی این بانک دانست و از احراز صلاحیت خود برای رسیدگی به توقیف برخی از سپرده‌های این بانک توسط آمریکا خودداری کرد.
  - (۲) بانک مرکزی ایران را یک شرکت در معنای معاهده موّدت میان آمریکا و ایران دانست و صلاحیت خود را برای رسیدگی به توقیف برخی از سپرده‌های این بانک توسط آمریکا احراز کرد.
  - (۳) بانک مرکزی ایران را یک شرکت در معنای معاهده موّدت میان آمریکا و ایران دانست و به دلیل خروج آمریکا از معاهده موّدت، صلاحیت خود را برای رسیدگی به پرونده احراز نکرد.
  - (۴) خرید اوراق قرضه توسط بانک مرکزی ایران را جزو اعمال تجاری این بانک دانست و رأی به عدم مصونیت این بانک برای اعمال مزبور داد.
- ۱۵۴- جایگاه ورود خسارت به دولت قربانی نقض تعهدات بین‌المللی در تحقق مسئولیت بین‌المللی دولت‌ها چیست؟
- (۱) ورود خسارت جزو ارکان مسئولیت بین‌المللی است، زیرا هدف نظام مسئولیت بین‌المللی دولت مانند هر نظام مسئولیت مدنی، جبران خسارت زیان‌دیده است.
  - (۲) اصولاً ورود خسارت جزو ارکان مسئولیت بین‌المللی نیست، اما گاهی به محتوای قاعده اولیه بستگی دارد.
  - (۳) ورود خسارت شدید، جزو ارکان مسئولیت بین‌المللی دولت‌ها برای اعمال منع‌نشده بین‌المللی است.
  - (۴) در صورت عدم ورود خسارت، دولت زیان‌دیده نمی‌تواند مدعی دریافت خسارت بین‌المللی باشد.
- ۱۵۵- تسری آثار قواعد آمره حقوق بین‌الملل عام به کدام حوزه حقوق بین‌الملل، پذیرفته شده است؟
- (۱) حقوق سازمان‌های بین‌المللی و صلاحیت دیوان‌های بین‌المللی
  - (۲) حقوق سازمان‌های بین‌المللی و حقوق مسئولیت بین‌المللی دولت‌ها
  - (۳) حقوق مسئولیت بین‌المللی دولت‌ها و حقوق بین‌الملل محیط زیست
  - (۴) حقوق مصونیت دولت و سران آن و حقوق مسئولیت بین‌المللی دولت‌ها
- ۱۵۶- ارزیابی آثار زیست‌محیطی فعالیت‌های دارای آثار احتمالی فرامرزی به کدام مورد اشاره دارد؟
- (۱) اصل کلی حقوق
  - (۲) قاعده معاهداتی
  - (۳) اصل حقوق بین‌الملل محیط زیست
  - (۴) قاعده حقوق بین‌الملل عام

## ۱۵۷- کدام مورد، بیان‌کننده الزامات کنوانسیون وین حقوق معاهدات در خصوص شرط بر معاهدات است؟

- (۱) شرط به‌خودی‌خود، مقررات معاهده را برای سایر طرف‌های معاهده تعدیل می‌نماید.
- (۲) درموردی که معاهده سند مؤسس یک سازمان بین‌المللی باشد، شرط باید توسط همه اعضای معاهده مورد پذیرش قرار گیرد.
- (۳) به‌جز درموردی که معاهده نحوه دیگری را مقرر نماید یا روی نحوه دیگری توافق شده باشد، انصراف از شرط، بلافاصله در مورد دیگر کشورهای متعاقد، واجد اثر حقوقی است.
- (۴) درموردی که از تعداد محدود کشورهای مذاکره‌کننده و نیز موضوع و هدف معاهده معلوم شود که جاری بودن معاهده در کلیت آن نسبت به تمام کشورهای طرف معاهده، شرط ضروری هریک از آنها برای التزام در قبال معاهده است، شرط باید مورد قبول همه طرف‌های معاهده باشد.

## ۱۵۸- درباره روابط دو نظام بین‌المللی حقوق بشر و حقوق بشردوستانه، کدام مورد درست است؟

- (۱) نظام حقوق بشر، نظام حقوقی عام حاکم بر زمان صلح و نظام حقوق بشردوستانه، نظام حقوقی خاص حاکم بر دوران درگیری‌های مسلحانه هستند؛ اعمال قواعد حقوق بشر در دوران درگیری‌های مسلحانه باید در چارچوب نظام بشردوستانه تفسیر شود.
- (۲) نظام حقوق بشر، نظام حقوقی عام حاکم بر زمان صلح و نظام حقوق بشردوستانه، نظام حقوقی خاص حاکم بر دوران درگیری‌های مسلحانه هستند؛ اعمال قواعد حقوق بشردوستانه در دوران صلح و در چارچوب نظام حقوق بشر باید تفسیر شود.
- (۳) نظام حقوق بشردوستانه، نظام حقوقی عام و نظام حقوق بشر، نظام حقوقی خاص هستند که هر دو نظام، هم در زمان صلح و هم در دوران درگیری‌های مسلحانه قابلیت اعمال دارند.
- (۴) هر دو بخشی از نظام حقوق بین‌الملل عام هستند اما نظام حقوق بشر، صرفاً در زمان صلح و نظام حقوق بشردوستانه، در زمان درگیری‌های مسلحانه قابلیت اعمال دارند.

## ۱۵۹- کدام مورد درباره دو سند اهداف توسعه پایدار و موافقت‌نامه پاریس ۲۰۱۵، درست است؟

- (۱) سند اهداف توسعه پایدار سازمان ملل متحد، جزو مصوبات الزام‌آور سازمان ملل متحد بوده اما موافقت‌نامه پاریس، یک معاهده بین‌المللی با محتوای حقوق سخت است.
- (۲) سند اهداف توسعه پایدار، جزو مصوبات الزام‌آور سازمان ملل متحد بوده اما موافقت‌نامه پاریس، یک معاهده بین‌المللی با محتوای حقوق نرم است.
- (۳) سند اهداف توسعه پایدار سازمان ملل متحد، جزو اسناد حقوق نرم و موافقت‌نامه پاریس، یک معاهده بین‌المللی با محتوای منعطف است.
- (۴) هر دو سند، در زمره حقوق نرم طبقه‌بندی می‌شوند.

## ۱۶۰- در رأی نهایی پرونده برخی اموال ایران، به چه دلیل دیوان بین‌المللی دادگستری اعلام نمود که صلاحیت رسیدگی

## به ادعاهای ایران در خصوص بانک مرکزی را ندارد؟

- (۱) با توجه به مستندات ارائه‌شده، اقدامات بانک مرکزی را نمی‌توان به هیچ روی، واجد خصیصه تجاری دانست.
- (۲) بانک مرکزی را نمی‌توان به‌هیچ‌روی، به‌عنوان یک «کمپانی» تلقی کرد.
- (۳) مصونیت بانک مرکزی، مانع رسیدگی به ادعای ایران است.
- (۴) ادعای ایران در مورد بانک مرکزی، قابلیت پذیرش ندارد.



- ۱۶۱- در چه وضعیت‌هایی، پروتکل اول الحاقی ۱۹۷۷ بر کنوانسیون‌های چهارگانه ژنو ۱۹۴۹ در مورد درگیری مسلحانه ذاتاً غیربین‌المللی، اعمال خواهد شد؟
- (۱) در درگیری‌های مسلحانه ملتها برای استقلال از دولت‌های استعماری، ضد اشغال و جدایی چاره‌ساز  
 (۲) در درگیری‌های مسلحانه ملتها برای استقلال از دولت‌های استعماری و مبارزات ضد اشغال  
 (۳) در درگیری‌های مسلحانه ملتها برای رهایی از استعمار، اشغال بیگانه و رژیم‌های آپارتاید  
 (۴) در درگیری‌های مسلحانه داخلی که توسط دول ثالث، مورد شناسایی قرار گرفته است.
- ۱۶۲- طبق کنوانسیون ۱۹۳۶ مونترو در مورد نظام حقوقی حاکم بر تنگه‌های ترک، عبور کشتی‌های جنگی متعلق به دولت‌های غیرساحلی دریای سیاه از این تنگه‌ها، شامل چه نوع کشتی‌هایی می‌شود؟
- (۱) بدون محدودیت، در صورتی که فقط در روز حرکت کنند.  
 (۲) سنگین با تناژ حداکثر ۳۰ هزار تن  
 (۳) سبک با تناژ حداکثر ۱۰ هزار تن  
 (۴) سبک با تناژ حداکثر ۱۵ هزار تن
- ۱۶۳- براساس کدام‌یک از موارد زیر، دولت‌های متخاصم در هر وضعیتی، نه فقط خود مکلف به اجرای حقوق بین‌الملل بشردوستانه هستند، بلکه باید دیگران را نیز وادار به رعایت این مقررات بنمایند؟
- (۱) ماده ۳ مشترک کنوانسیون چهارگانه ۱۹۴۹ ژنو  
 (۲) ماده یک مشترک کنوانسیون چهارگانه ۱۹۴۹ ژنو  
 (۳) شرط مارتنس  
 (۴) جهان‌شمولی
- ۱۶۴- درگیری‌های نظامی رژیم اشغالگر قدس و حماس در سال ۲۰۲۳، چه نوع مخاصمه‌ای قلمداد می‌شوند؟
- (۱) داخلی  
 (۲) مسلحانه غیربین‌المللی  
 (۳) مسلحانه بین‌المللی شده  
 (۴) مسلحانه بین‌المللی
- ۱۶۵- در کدام پرونده، دیوان بین‌المللی دادگستری با رضایت طرفین، به گونه‌ای در اجرای حکم خود مشارکت نمود؟
- (۱) مالی - بورکینافاسو  
 (۲) کنگو - اوگاندا  
 (۳) کلمبیا - پرو  
 (۴) قطر - بحرین
- ۱۶۶- در کدام قطعنامه، شورای امنیت سازمان ملل متحد، حق دفاع مشروع دولت‌ها را در برابر گروه‌های تروریستی به رسمیت شناخت؟
- (۱) ۳۳۱۴ (۲) ۲۶۲۵ (۳) ۱۳۷۳ (۴) ۱۳۶۸
- ۱۶۷- اخیراً دیوان بین‌المللی دادگستری برای دستور موقت، کدام عنصر را نیز ضروری شمرده است؟
- (۱) خطر ورود خسارت جبران‌ناپذیر  
 (۲) باورپذیری (اقناع‌کنندگی)  
 (۳) صلاحیت اجمالی  
 (۴) فوریت
- ۱۶۸- دیوان بین‌المللی دادگستری در کدام نظریه مشورتی خود، اعلام داشت که دفاع مشروع صرفاً در برابر تجاوز ارتكابی از سوی یک دولت اجرا می‌شود؟
- (۱) مشروعیت استفاده از سلاح‌های هسته‌ای  
 (۲) جبران خسارات وارده به کارکنان ملل متحد  
 (۳) دیوار حائل  
 (۴) نامی‌بیا
- ۱۶۹- در دوران پاندمی کووید ۱۹، در پرتو موازین بین‌المللی حقوق بشر و در قوانین داخلی شماری از کشورها، کدام مورد به عنوان حقی بشری مورد شناسایی قرار گرفت؟
- (۱) دورکاری  
 (۲) تبدیل مجازات حبس  
 (۳) دسترسی به طب سنتی  
 (۴) مهاجرت
- ۱۷۰- در دعوای ایران علیه کانادا ۲۰۲۳، مبنای ادعایی صلاحیت دیوان بین‌المللی دادگستری کدام است؟
- (۱) صلاحیت معوق  
 (۲) موافقت‌نامه حل اختلاف  
 (۳) کنوانسیون ۲۰۰۴ راجع به مصونیت  
 (۴) اعلامیه یک‌جانبه پذیرش صلاحیت دیوان

- ۱۷۱- حکومت افغانستان با ایجاد بند کمال خان بر روی رودخانه هیرمند و ممانعت از ورود آب کافی به دریاچه هامون، کدام اصل حقوقی را نقض کرده است؟
- (۱) استفاده معقول و منصفانه  
(۲) منع استفاده زیان بار از سرزمین  
(۳) حسن نیت  
(۴) حسن همجواری
- ۱۷۲- مبنای صلاحیت دیوان کیفری بین المللی در صدور قرار جلب رئیس جمهور روسیه «ولادیمیر پوتین» به اتهام انتقال اجباری کودکان اوکراینی، کدام بوده است؟
- (۱) شخصی  
(۲) سرزمینی  
(۳) جهانی  
(۴) واقعی (حمایتی)
- ۱۷۳- ضمانت اجرای آرای نهاد حل اختلاف سازمان جهانی تجارت، کدام است؟
- (۱) تعلیق مزایا  
(۲) پرداخت غرامت  
(۳) اقدام متقابل  
(۴) اعمال تلافی جویانه
- ۱۷۴- دولت خودگردان فلسطین در دعوی مطروحه خویش علیه آمریکا، تغییر محل سفارت آمریکا از تل آویو به بیت المقدس را ناقض کدام سند بین المللی قلمداد کرده است؟
- (۱) موافقت نامه ۱۹۹۳ اسلو  
(۲) موافقت نامه ۱۹۹۸ وای پلانتاسیون  
(۳) کنوانسیون ۱۹۶۱ وین در مورد روابط دیپلماتیک  
(۴) کنوانسیون ۱۹۶۳ وین در مورد روابط کنسولی
- ۱۷۵- در دعوی چهار دولت اوکراین، کانادا، سوئد و بریتانیا علیه ایران در مورد سانحه هواپیمای مسافربری اوکراین، صلاحیت دیوان بین المللی دادگستری بر کدام سند بین المللی بنیاد نهاده شده است؟
- (۱) کنوانسیون ۱۹۶۳ توکیو  
(۲) کنوانسیون ۱۹۷۰ لاهه  
(۳) کنوانسیون ۱۹۷۱ مونترال  
(۴) کنوانسیون ۱۹۴۴ شیکاگو
- ۱۷۶- اولین سازمان بین المللی که به عنوان یک کمیسیون فرانسوی - آلمانی در سال ۱۸۰۵ و تحت نظارت مستقیم آن دولت ها ایجاد شد، کدام است؟
- (۱) کمیسیون رودخانه دانوب  
(۲) کمیسیون بین المللی اوزان و مقادیر  
(۳) کمیسیون فنی رودخانه الب  
(۴) کمیسیون مرکزی کشتیرانی در رودخانه راین
- ۱۷۷- مهم ترین تحول در حل و فصل اختلافات اداری پس از برچیده شدن دادگاه اداری ملل متحد در سال ۱۹۹۶ و ایجاد سازوکار جدید از سال ۲۰۰۹، کدام بوده است؟
- (۱) ایجاد سازوکار تجدیدنظرخواهی  
(۲) تضمین اجرای آرای صادره  
(۳) فرجام خواهی نزد دیوان بین المللی دادگستری  
(۴) امکان اقامه دعوی توسط سازمان ملل علیه کارکنان
- ۱۷۸- تغییر مقر سازمان ملل متحد، منوط به تصویب کدام رکن یا ارکان این سازمان است؟
- (۱) مجمع عمومی  
(۲) شورای امنیت  
(۳) توصیه شورای امنیت و تصویب مجمع عمومی  
(۴) تصویب مجمع عمومی پس از اخذ نظریه مشورتی دیوان بین المللی دادگستری
- ۱۷۹- اجرای صلاحیت های سازمان های بین المللی، تابع کدام اصل نیست؟
- (۱) تخصص  
(۲) تمرکز  
(۳) تفویض  
(۴) کمک
- ۱۸۰- کدام یک از سازمان های زیر، مبادرت به صدور اعلامیه حقوق بشر نکرده است؟
- (۱) آسه آن  
(۲) اتحادیه (جامعه) عرب  
(۳) سازمان همکاری اسلامی  
(۴) سارک

۱۸۱- مهم‌ترین بحث مطروح در جریان کنفرانس کاپ (COP 28) در امارات متحده عربی چیست؟

- ۱) حذف برخی از سوخت‌های فسیلی، به‌ویژه نفت، از چرخه انرژی‌های مصرفی
- ۲) حذف سوخت‌های فسیلی مهارنشده با حفظ سوخت‌های فسیلی مهارشده
- ۳) حذف کلیه سوخت‌های فسیلی از چرخه انرژی‌های مصرفی
- ۴) استفاده از انرژی خورشیدی برای خودروها

۱۸۲- التزام هر سازمان بین‌المللی نسبت به سند تأسیس خویش، ناشی از کدام مورد زیر است؟

- ۱) نسبی بودن اثر معاهده
- ۲) عینی بودن سند تأسیس
- ۳) تعهد برای ثالث
- ۴) آمره بودن سند تأسیس

۱۸۳- کدام‌یک از تحریم‌های زیر در اکتبر ۲۰۲۳، در اثر گذشت زمان ۸ ساله، از عداد محدودیت‌های مندرج در قطعنامه

۲۲۳۱ نسبت به ایران برطرف شده است؟

- ۱) اقلام و تجهیزات مرتبط با فناوری هسته‌ای
- ۲) بازرسی کشتی‌ها و هواپیماها
- ۳) تسلیحات متعارف
- ۴) موشک‌های بالستیک

۱۸۴- کدام مورد، از ارکان فرعی مجمع عمومی محسوب نمی‌شود؟

- ۱) شورای حقوق بشر
- ۲) کمیته ششم حقوقی
- ۳) کمیساریای عالی حقوق بشر
- ۴) کمیسیون حقوق بین‌الملل

۱۸۵- شخصیت حقوقی سازمان در محدوده نظام‌های ملی، در کدام مورد زیر، قابل مشاهده نیست؟

- ۱) معاهده مؤسس سازمان
- ۲) موافقت‌نامه منعقد شده سازمان با دولت میزبان
- ۳) موافقت‌نامه راجع به مزایا و مصونیت‌های سازمان
- ۴) موافقت‌نامه منعقد شده میان سازمان با دولت‌های عضو شورای اجرایی سازمان

۱۸۶- قطعنامه ۲۲۳۱ شورای امنیت، درباره چه موضوعی است و تاریخ انقضای آن کدام سال است؟

- ۱) تأیید سازوکار اینستکس - ۲۰۲۵
- ۲) تأیید سازوکار اینستکس - اصولاً قطعنامه‌های شورای امنیت، تاریخ انقضایی ندارد.
- ۳) تأیید برجام و لغو قطعنامه‌های تحریمی پیشین شورای امنیت علیه ایران - ۲۰۲۵
- ۴) تأیید برجام و لغو قطعنامه‌های تحریمی پیشین شورای امنیت علیه ایران - تاریخ انقضایی برای آن در نظر گرفته نشده است.

۱۸۷- کدام مورد، جزو صلاحیت‌های متقارن و مشترک مجمع عمومی و شورای امنیت نیست؟

- ۱) بررسی اصول حاکم بر خلع سلاح و تحدید تسلیحات
- ۲) انتخاب قضاة دیوان بین‌المللی دادگستری
- ۳) تعلیق حقوق و مزایای اعضا
- ۴) انتخاب دبیرکل

۱۸۸- کدام مورد زیر، تحت شمول صلاحیت‌های شورای حقوق بشر ملل متحد قرار نمی‌گیرد؟

- ۱) تشویق به احترام جهانی و دفاع از کلیه حقوق بشر و آزادی‌های اساسی برای همگان
- ۲) برقراری تعامل سازنده در حوزه حقوق بشر میان نظام‌های مهم حقوقی در سراسر جهان
- ۳) بررسی نقض‌های حقوق بشر، به‌ویژه موارد فاحش و سازمان‌یافته و ارائه توصیه‌های لازم در آن مورد
- ۴) تلاش برای هماهنگ کردن فعالیت‌های ملل متحد در مورد حقوق بشر و اجرای سازمان‌یافته این حقوق توسط کلیه نهادهای این نظام

۱۸۹- در خصوص اعتبار احکام صادره از دادگاه اداری سازمان بین‌المللی کار، کدام مورد نادرست است؟

(۱) احکام صادره، قطعی و غیرقابل تجدیدنظر است.

(۲) اعاده دادرسی در هیچ‌یک از مقررات دادگاه اداری سازمان بین‌المللی کار پیش‌بینی نشده است.

(۳) احکام صادره از اعتبار امر قضاوت‌شده یا قضیه محکوم‌بها میان طرفین اختلاف برخوردار نیست.

(۴) دیوان بین‌المللی دادگستری در قالب نظر مشورتی، به درخواست برخی معترضان به احکام صادره رسیدگی می‌کند.

۱۹۰- در موافقت‌نامه مربوط به حل اختلافات در سازمان جهانی تجارت، کدام‌یک از سازوکارهای زیر، در جهت حل اختلاف در

چارچوب سازمان پیش‌بینی نشده است؟

(۱) سازش (۲) مشورت اختیاری (۳) پایمردی (۴) مقابله‌به‌مثل

۱۹۱- با توجه به مفاد منشور ملل متحد، کدام مورد زیر، تسری منشور به دولت‌های ثالث را تأیید می‌نماید؟

(۱) انجام با حسن نیت تعهدات منشور توسط تمامی دولت‌ها

(۲) محوریت اصل مساعدت به سازمان ملل متحد

(۳) اهمیت وافر اصل عدم توسل به زور

(۴) عینی بودن سازمان ملل متحد

۱۹۲- به‌موجب مفاد منشور ملل متحد، کدام مورد زیر، در شمار اختیارات برخی از ارکان اصلی سازمان ملل متحد قرار نمی‌گیرد؟

(۱) ایجاد ارکان فرعی (۲) انحلال برخی ارکان موجود

(۳) تصویب مقررات داخلی (۴) وضع مقررات مالی و پرسنلی

۱۹۳- هم اکنون، اگر یک شخص حقیقی یا حقوقی ایرانی به فهرست کردن نام خود در قطعنامه‌های تحریمی شورای امنیت

اعتراض داشته باشد، رأساً یا از طریق نمایندگی دولت ایران، شکواییه خود را به کجا می‌تواند تقدیم کند؟

(۱) مرکز حذف از لیست (Focal Point for De - Listing) شورای امنیت

(۲) دیوان بین‌المللی دادگستری در قالب درخواست نظریه مشورتی

(۳) نهاد دادآور (Ombudsperson) شورای امنیت

(۴) دیوان عدالت اداری سازمان ملل متحد

۱۹۴- به‌موجب رأی دیوان دادگستری اروپایی در قضیه کادی ۲۰۰۸، در صورتی که قطعنامه شورای امنیت از رهگذر نقض

قواعد آمره تصویب شده باشد، چه وضعیتی پیش می‌آید؟

(۱) شورای امنیت به‌موجب منشور، تعهدی به رعایت قواعد آمره خارج از منشور ندارد، لذا اعضای اتحادیه موظف به اجرای قطعنامه هستند.

(۲) به‌موجب ماده ۱۰۳ منشور، دولت‌های عضو اتحادیه متعهد به اولویت دادن به اجرای قطعنامه شورا هستند.

(۳) آیین‌نامه اجرایی شورای اروپا برای اجرای این قطعنامه، باطل است.

(۴) قطعنامه باطل و در اتحادیه قابلیت اجرا نخواهد داشت.

۱۹۵- دیوان بین‌المللی دادگستری در نظریه مشورتی جبران خسارت وارده به ملل متحد، به ترتیب، براساس کدام دکترین،

چه نوع شخصیتی برای سازمان ملل متحد شناسایی کرد؟

(۱) اقتدارات ضمنی - اهلیت طرح دعوی

(۲) اشتغالات - حقوقی بین‌المللی

(۳) اختیارات ضمنی - عینی بین‌المللی

(۴) اختیارات ضمنی - حقوقی در سرزمین دولت‌های عضو سازمان ملل متحد

- ۱۹۶- از متن زیر، کدام مورد استفاده می‌شود؟  
 «بیع المکره إنما يقع موقوفاً مع وقوعه بغير حق و من ثمّ جاز بیعه فی مواضع كثيرة، کمن أجبره الحاکم علی بیع ماله لوفاء دینه و نفقة واجب النفقة.»  
 (۱) حاکم می‌تواند مال شخصی را برای پرداخت نفقه اشخاص واجب‌النفقه وی بفروشد.  
 (۲) حاکم می‌تواند مال شخصی را برای پرداخت دیون وی بفروشد.  
 (۳) معامله اکراهی در بسیاری از موارد، جائز (یعنی مباح) است.  
 (۴) بیع اکراهی در بسیاری از موارد، نافذ است.
- ۱۹۷- با توجه به متن زیر، اگر مورد رهن، شیء فاسد شدنی باشد، کدام یک صحیح است؟  
 «لو رهن ما يتسارع إليه الفساد قبل الأجل فليشترط بیعه و رهن ثمنه فیبیعه الراهن و يجعل ثمنه رهنًا. فإن امتنع منه رفع المرتهن أمره إلى الحاکم لیبیعه أو يأمر به.»  
 (۱) رهن باید آن را بفروشد و ثمن را به رهن دهد.  
 (۲) رهن می‌تواند آن را بفروشد و ثمن را به رهن دهد.  
 (۳) مرتهن باید آن را بفروشد و ثمن را به عنوان رهن نگه دارد.  
 (۴) مرتهن باید آن را بفروشد و دین خود را از ثمن استیفاء کند.
- ۱۹۸- طبق نظر غیرمشهور، کدام مورد صحیح است؟  
 «یشترط فی الحوالة رضی المحیل و المحتال. و أمّا المحال علیه فاشترط رضاه هو المشهور. و فیہ نظر. لأنّ المحیل قد أقام المحتال مقام نفسه فی القبض بالحوالة فلا وجه للافتقار إلى رضی من علیه الحق، كما لو وکله فی القبض منه.»  
 (۱) محتال، وکیل محیل در گرفتن طلب است.  
 (۲) محتال، قائم‌مقام محیل در گرفتن طلب است.  
 (۳) محال‌علیه، وکیل محیل در پرداخت دین است.  
 (۴) محال‌علیه، قائم‌مقام محیل در پرداخت دین است.
- ۱۹۹- با توجه به فرض مسئله، کدام مورد از عبارت زیر استفاده می‌شود؟  
 «إذا أطلق المزارعة زرع العامل ما شاء إن كان البذر منه كما هو الغالب، أو بذل المالك ما شاء إن شرط علیه.»  
 (۱) اختیار تعیین نوع زراعت، در همه موارد با مالک زمین است.  
 (۲) اگر بذر از زارع باشد، اختیار تعیین نوع زراعت، با او است.  
 (۳) اختیار تعیین نوع زراعت، در همه موارد، با مالک بذر است.  
 (۴) زارع باید بذری را کشت کند که متعارف است.
- ۲۰۰- با توجه به متن زیر، با سوگند مالک چه چیزی ثابت می‌شود؟  
 «لو قال الراكب: «أعرتنيها»، و قال المالك: «أجرتكها» يحلف المالك و يثبت له أجره المثل.»  
 (۱) مجانی نبودن تصرف راکب و لزوم اجرت‌المثل  
 (۲) مجانی نبودن تصرف راکب و ضمانی بودن ید وی  
 (۳) وجود عقد عاریه و اجرت‌المثل  
 (۴) وجود عقد اجاره و اجرت‌المثل
- ۲۰۱- مقصود از «مطلقاً» در متن زیر چیست؟  
 «الوكالة جائزة من الطرفين فلكلّ منهما إبطالها فی حضور الآخر و غيبته. لكن إن عزل الوكيل نفسه بطلت مطلقاً. و لو عزله الموكل اشترط علمه بالعزل. و لا يكفي فی انعزاله الإشهاد من الموكل علی عزله.»  
 (۱) چه استعفای وکیل در حضور موکل باشد، چه در غیاب وی.  
 (۲) چه وکیل بر استعفای خود شاهد بگیرد، چه شاهد نگیرد.  
 (۳) چه موکل بر عزل وکیل شاهد بگیرد، چه شاهد نگیرد.  
 (۴) چه موکل از استعفای وکیل مطلع شود، چه نشود.

- ۲۰۲- با توجه به متن زیر، کمترین مهلتی که برای حاضر کردن ثمن به شفیع داده می‌شود، چقدر است؟  
 «لو ادعی غيبة الثمن أجل ثلاثة أيام و لو ملققة، و فی دخول الليالي و جهان. نعم لو كان الأخذ عشية دخلت الليلة تبعاً، و لا إشكال فی دخول الليلتين المتوسطتين. و لو ادعی أنه فی بلد آخر أجل زماناً يسع ذهابه و إیابه، و ثلاثة.»  
 (۱) سه روز و سه شب به اضافه زمان لازم برای رفتن به شهر دیگر و برگشتن از آن  
 (۲) مقدار خاصی ندارد و برحسب عرف متفاوت است.  
 (۳) سه روز و دو شب  
 (۴) سه روز و سه شب
- ۲۰۳- با توجه به متن زیر، نمائات در فرض رجوع واهب، به چه کسی تعلق دارد؟  
 «یصح الرجوع فی الهبة بعد الإقباض. و لو زادت زیادة متصلة كالسمن، و إن كان بعلف المتهب، فللواهب و المنفصلة للموهوب له، سواء كان الرجوع قبل انفصالها بالولادة و الحلب، أم بعده.»  
 (۱) نمائات متصل در صورتی به واهب تعلق دارند که در نتیجه عمل متهب، حادث نشده باشند.  
 (۲) نمائات منفصل به متهب تعلق دارند، منوط به اینکه از عین جدا شده باشند.  
 (۳) نمائات منفصلی که بعد از قبض متهب حادث شده‌اند، به وی تعلق دارند.  
 (۴) نمائات منفصل قبل از جدایی، به واهب تعلق دارند.
- ۲۰۴- خیاط پس از بریدن پارچه مشتری، قصد دارد دوختن آن را به دیگری واگذاری کند. کدام مورد، طبق نظر مصنف، صحیح است؟  
 «من تقبل عملاً فله تقبيله غيره بأقل مما تقبله به. و لو أحدث فيه حدثاً فلا بحث فی الجواز. و علی تقدیر الجواز فالمشهور اشتراط إذن المالك فی تسليم العين للمتقبل. و جواز التسليم بغير إذنه خصوصاً إذا كان المتقبل ثقة قوی.»  
 (۱) اجاره کردن شخص، ظهور در شرط مباشرت دارد و واگذاری دوختن پارچه به دیگری، نیازمند اذن مالک است.  
 (۲) خیاط فقط در صورتی می‌تواند دوختن پارچه را به شخص دیگری واگذار کند که آن شخص، مورد اعتماد باشد.  
 (۳) واگذاری دوختن پارچه نیازی به اذن مالک ندارد، اما تسلیم آن به دیگری باید به اذن مالک باشد.  
 (۴) واگذاری دوختن پارچه و تسلیم آن به دیگری، نیازمند اذن مالک نیست.
- ۲۰۵- از متن زیر، کدام مورد استفاده می‌شود؟  
 «فی خيار العيب يسقط الردّ بحدوث عيب بعد القبض مضمون علی المشتري، سواء كان حدوثه من جهة أم لا. و لو رضی البائع برده مجبوراً بالأرض أو غير مجبور جاز.»  
 (۱) فروشنده می‌تواند با گرفتن ارش، مبیع را پس بگیرد.  
 (۲) خریدار می‌تواند فروشنده را مجبور کند که با دریافت ارش، مبیع را پس بگیرد.  
 (۳) در صورت رضایت خریدار، فروشنده ملزم است با گرفتن ارش، مبیع را پس بگیرد.  
 (۴) اگر خریدار به گرفتن ارش راضی باشد، فروشنده نمی‌تواند او را مجبور به ردّ مبیع کند.
- ۲۰۶- با توجه به متن زیر، کدام مورد در خصوص نظر نویسنده، درست است؟  
 «اما الحقوق القابلة للانتقال كحقّ التحجير فهی و إن قبلت النقل و قبولت بالمال فی الصلح، إلّا أنّ فی جواز وقوعها عوضاً للبيع إشكالاً، من أخذ المال فی عوضی المبايعه لغةً و عرفاً، مع ظهور كلمات الفقهاء عند التعرض لشروط العوضين و لما یصحّ أن يكون اجرة فی الإجارة فی حصر الثمن فی المال.»  
 (۱) هر چیزی که بتواند عوض در صلح یا اجاره واقع شود، می‌تواند ثمن در بیع قرار گیرد.  
 (۲) حق تحجیر می‌تواند اجرت در اجاره واقع شود، اما نمی‌تواند ثمن در بیع قرار گیرد.  
 (۳) حق تحجیر را نمی‌توان ثمن قرار داد، چون مال محسوب نمی‌شود.  
 (۴) حق تحجیر را نمی‌توان ثمن قرار داد، چون قابل نقل و انتقال نیست.

۲۰۷- با توجه به متن زیر، معامله فاقده برخی از شروط صحت بیع، چه حکمی دارد؟

«قال فی الکافی، بعد ذکر أنه یشرط فی صحّة البیع أمورٌ ثمانية: «و اشتراط الإيجاب و القبول؛ لخروجه من دونهما عن حکم البیع... فإن اختلف شرط من هذه لم یعقد البیع و لم یستحقّ التسلیم، وإن جاز التصرف مع إخلال بعضها، للتراضی، دون عقد البیع، و یصحّ معه الرجوع.»»

- (۱) عقد بیع است، اما برخی از آثار عقد بیع را ندارد. (۲) عقد بیع نیست، اما برخی از آثار عقد بیع را دارد.  
(۳) عقد بیع لازم، اما قابل رجوع است. (۴) عقد بیع نیست و هیچ یک از آثار عقد بیع را ندارد.

۲۰۸- در متن زیر، بطلان فروش ماهی و حیوانات وحشی به چه دلیل است؟

«ثم إنهم [الفقهاء] احترزوا باعتبار الملكية فی العوضین من بیع ما یشترک فیہ الناس کالماء و السموک و الوحوش قبل اصطیادها؛ لکون هذه کلّها غیر مملوكة بالفعل.»

- (۱) تعلق به عموم مردم (۲) عدم ملکیت (۳) عدم مالیت عرفی (۴) عدم قدرت بر تسلیم

۲۰۹- در متن زیر، چه خیارى تحقق می یابد؟

«إذا باع أو اشتري برؤية قديمة فانكشف التغير تخیر المغبون و هو البائع إن تغیر إلى صفات زادت فی مالیته. لأن الصفات المبنی علیها فی حکم الصفات المشروطة، فهی من قبیل تخلف الشرط.»

- (۱) شرط (۲) غبن (۳) تخلف شرط (۴) غبن و تخلف شرط

۲۱۰- با توجه به متن زیر، کدام مورد در خصوص توکیل در خیار، درست است؟

«یصحّ جعل خیار الشرط لأجنبیّ. و لو جعل الخیار لمتعدّد، کان کلّ منهم ذا خیار، فإن اختلفوا فی الفسخ و الإجازة قدّم الفاسخ؛ بخلاف ما لو وکل جماعة فی الخیار، فإنّ النافذ هو التصرف السابق؛ لفوات محلّ الوکالة بعد ذلك.»

- (۱) فسخ همواره بر امضا مقدم است، چه بعد و چه قبل از امضا باشد.  
(۲) امضا همواره مقدم است، چرا که موضوع وکالت را از بین می برد.  
(۳) احکام توکیل در خیار، با قرار دادن خیار برای ثالث یکسان است.  
(۴) تصرف سابق نافذ است، چه فسخ باشد چه امضا.

۲۱۱- با توجه به متن زیر، در خصوص فروش به بیش از قیمت واقعی، کدام مورد درست است؟

«خیار الغبن... فی اصطلاح الفقهاء: تملیک ماله بما یزید علی قیمتة مع جهل الآخر. و تسمية المملک غابناً و الآخر مغبوناً، مع أنه قد لا یكون خدعاً أصلاً كما لو كانا جاهلین، لأجل غلبة صدور هذه المعاوضة علی وجه الخدع.»

- (۱) علم و جهل طرفین، هیچ تأثیری در تحقق غبن ندارد.  
(۲) اگر طرفین از قیمت واقعی مطلع نباشند، غبن صدق می کند.  
(۳) غبن فقط در صورتی صدق می کند که خریدار از قیمت واقعی مطلع نباشد.  
(۴) غبن فقط در صورتی صدق می کند که فروشنده از قیمت واقعی مطلع باشد.

۲۱۲- با توجه به متن زیر، کدام مورد درست است؟

«الحکم [بطلان البیع مع الجهل بمقدار المبیع] لیس منوطاً بالغرر الشخصی. فحینئذ یعتبر التقدير بالکیل و الوزن إن لم یکن فی شخص المقام غرر، كما لو باع مقداراً من الطعام بما یقابله فی المیزان من جنسه أو غیره المساوی له فی القيمة؛ فإنه لا یتصور هنا غرر أصلاً مع الجهل بمقدار کلّ من العوضین؛ لأنه مساوی للآخر فی المقدار.»

- (۱) در فروش مقدار مساوی از دو کالای هم جنس، نه غرر عرفی وجود دارد نه غرر شرعی.  
(۲) فروش مقدار مساوی از دو کالای هم قیمت صحیح است، حتی اگر مقدار آن دو معلوم نباشد.  
(۳) فروش مقدار مساوی از دو کالای هم جنس، در صورتی صحیح است که قیمت آن دو، برابر باشد.  
(۴) فروش مقدار مساوی از دو کالای هم جنس، در صورتی صحیح است که مقدار آن دو، معلوم باشد.

۲۱۳- از متن زیر، کدام مورد استفاده می‌شود؟

«انتزاع المال من المشتري لو أقبضه الفضولي لا يتوقف على الرد، بل يكفي فيه عدم الإجازة. و الظاهر أن الانتزاع بنفسه ردّ مع القرائن الدالة على إرادته منه، لا مطلق الأخذ؛ لأنه أعمّ. و لذا ذكروا أن الرجوع في الهبة لا يتحقق به.»

- (۱) مالک می‌تواند بدون ردّ عقد بیع، مبیع را از اصیل مسترد کند.
- (۲) مالک باید ابتدا عقد بیع را ردّ کند تا بتواند مبیع را از اصیل مسترد کند.
- (۳) صرف گرفتن مبیع از اصیل، ردّ بیع محسوب می‌شود؛ هرچند که به قصد ردّ بیع نباشد.
- (۴) صرف گرفتن مورد هبه از متهدب توسط واهب، رجوع از هبه محسوب می‌شود؛ هرچند به قصد رجوع نباشد.

۲۱۴- در متن زیر، طبق احتمال دوم، کدام مورد درست است؟

«لو باع من له نصف الدار نصف تلك الدار، فإن علم أنه أراد نصفه أو نصف الغير عمل به، و إلا فإن علم أنه لم يقصد بقوله: «بعتك نصف الدار» إلا مفهوم هذا اللفظ، ففيه احتمالان: حملة على نصفه المملوك له، و حملة على النصف المشاع بينه و بين الأجنبي.»

- (۱) معامله نسبت به نصف خانه، فضولی است.
  - (۲) معامله نسبت به یک چهارم خانه، فضولی است.
  - (۳) معامله فقط نسبت به سهم فروشنده از خانه، صحیح است.
  - (۴) معامله فقط نسبت به نصف سهم فروشنده از خانه، صحیح است.
- ۲۱۵- حکم مسئله زیر، طبق دو نظریه بطلان و صحت عقد فضولی چیست؟

«لو باع الفضولي مال غيره مع مال نفسه، فعلى القول ببطلان الفضولي فالظاهر أن حكمه حكم بيع ما يقبل الملك مع ما لا يقبله، و الحكم فيه الصحة؛ و أمّا على القول بصحة الفضولي، فلا ينبغي الربب في الصحة مع الإجازة، بل و كذا مع الرد؛ غاية الأمر ثبوت الخيار حينئذٍ للمشتري مع جهله بالحال.»

- (۱) طبق هر دو نظریه، حکم مسئله به علم یا جهل خریدار و فروشنده وابسته است.
- (۲) طبق نظریه صحت، ردّ معامله موجب بطلان آن به‌طور کامل می‌شود.
- (۳) طبق هر دو نظریه، بیع نسبت به سهم بایع، صحیح و نافذ است.
- (۴) طبق نظریه بطلان، بیع نسبت به سهم بایع نیز، باطل است.

۲۱۶- از متن زیر، کدام مورد استفاده می‌شود؟

«تميز البائع من المشتري في المعاوضة الفعلية مع كون أحد العوضين ممّا تعارف جعله ثمناً كالفلوس المسكوكة واضح؛ فإن صاحب الثمن هو المشتري ما لم يصرح بالخلاف. و أمّا مع كون العوضين من غيرها، فالثمن ما قصدا قيامه مقام الثمن في العوضيّة.»

- (۱) مبادله کالا با وجه نقد، بیع است و مالک کالا، فروشنده است.
- (۲) در مبادله کالا با وجه نقد، تمیز بایع از مشتری، به قصد طرفین وابسته است.
- (۳) مبادله وجه نقد با وجه نقد، در همه موارد بیع است و اولین پرداخت‌کننده، فروشنده است.
- (۴) مبادله کالا با کالا، در همه موارد عقد معاوضه است و نمی‌توان مالک یکی از آن دو را فروشنده دانست.

۲۱۷- با توجه به متن زیر، عرضه کردن مبیع برای فروش، چه حکمی دارد؟

«التصرفات الغير المنافية لملك المشتري من حين العقد كتعريض المبيع للبيع لو وقع حال التفات المالك إلى وقوع العقد من الفضولي على ماله، فهو ردّ فعلى للعقد. و الدليل على إلحاقه بالردّ القولي أن المانع من صحة الإجازة بعد الردّ القولي موجود في الردّ الفعلي.»

- (۱) اگر با علم به وجود عقد فضولی انجام شده باشد، ردّ آن محسوب می‌شود.
- (۲) اگر با علم به وجود عقد فضولی انجام شده باشد، ردّ قولی محسوب می‌شود.
- (۳) ردّ فعلی محسوب می‌شود، چه با علم به وجود عقد فضولی و چه با جهل به آن انجام شده باشد.
- (۴) اگر پیشنهاد فروش به همان خریدار در بیع فضولی صورت گیرد، تنفیذ بیع فضولی محسوب می‌شود.



۲۱۸- مال مغضوب در دست غاصب تلف می‌شود و غاصب و مالک توافق می‌کنند که قیمت آن، به‌عنوان قرض، در ذمه غاصب باشد. ماهیت توافق مزبور چیست؟

(۱) به این علت که تعهد غاصب منشأ قراردادی ندارد، تبدیل تعهد نیست و نوعی مصالحه محسوب می‌شود و احکام صلح نسبت به آن جاری خواهد شد.

(۲) به علت غیرقانونی بودن عمل غاصب، تبدیل تعهد نیست و نوعی مصالحه محسوب می‌شود، ولی احکام قرض نسبت به آن جاری خواهد شد.

(۳) تبدیل تعهد از طریق تبدیل منشأ تعهد است و احکام غصب نسبت به آن جاری است.

(۴) تبدیل تعهد از طریق تبدیل منشأ تعهد است و احکام قرض نسبت به آن جاری است.

۲۱۹- کدام مورد در خصوص حواله، نادرست است؟

(۱) در اختلاف میان محال‌علیه و محیل درباره دین و برائت محال‌علیه، بار اثبات به عهده محیل است.

(۲) در حواله بر بری، چنانچه شخص ثالثی طلب محال را بپردازد، محال‌علیه حق رجوع به محیل را ندارد.

(۳) در عقد حواله، نه‌تنها خیار شرط بلکه امکان خیار تخلف از شرط و اقاله نیز وجود دارد.

(۴) پس از وقوع حواله، ابراء محیل از سوی محال تأثیری ندارد.

۲۲۰- کدام مورد در خصوص عقد کفالت، درست است؟

(۱) بدون علم به میزان دین مکفول، کفالت صحیح نیست.

(۲) موضوع تعهد کفیل، احضار مکفول است نه پرداخت دین.

(۳) در کفالت مدنی، وجود دین یا سبب دین، شرط نیست.

(۴) فوت مکفول قبل از موعد احضار، سبب برائت کفیل می‌شود اما فوت کفیل، موجب برائت او نمی‌شود.

۲۲۱- کدام مورد در خصوص ضمان به قید تسهیم، درست است؟

(۱) ضامنان، تعهدی به پرداخت دین یکدیگر ندارند.

(۲) ابراء مضمون‌عنه، سبب سقوط دین ضامنان می‌شود.

(۳) ابراء یکی از ضامنان، باعث برائت دیگران نیز می‌شود.

(۴) مضمون‌عنه، مدیون اصلی است و ضامنان، از وثایق آن هستند.

۲۲۲- اگر شخصی از ضامن ضمانت کند و شخص دیگری از ضامن دوم و به همین‌گونه ضمانت‌ها ادامه یابد (ترامی یا تسلسل

در ضمان)، در فرضی که ضمانت مطلق باشد، کدام مورد صحیح است؟

(۱) ابراء شخص مضمون‌عنه اصلی از سوی مضمون‌له، تأثیری در مسئولیت آخرین ضامن ندارد.

(۲) ذمه هر ضامن که بر شمار ضامنان افزوده شود، ضمیمه ذمه آنان می‌شود.

(۳) هر ضامنی که دین را پرداخت کند، می‌تواند به مدیون اصلی رجوع کند.

(۴) مضمون‌له، حق رجوع به تمامی ضامنان را دارد.

۲۲۳- اگر مستودع به پذیرفتن مورد ودیعه از سوی مالک اجبار شود، حکم قانونی آن چیست؟

(۱) ودیعه محقق نشده است، اما مال نزد او، امانت شرعی محسوب می‌شود.

(۲) مال نزد او امانت محسوب می‌شود و باید به حاکم تحویل دهد.

(۳) مال نزد او امانت محسوب می‌شود و باید به مالک بازگرداند.

(۴) مسئولیتی در حفظ آن ندارد.

۲۲۴- در دو فرض زیر، به ترتیب، حکم عده چیست؟

- الف - طلاق بعد از نزدیکی واقع شود و شوهر در زمان عده به مطلقه رجوع کند و پیش از نزدیکی، او را طلاق دهد.  
 ب - طلاق بائن بعد از وقوع نزدیکی اتفاق بیفتد و شوهر در زمان عده با مطلقه ازدواج کند و پیش از نزدیکی او را طلاق دهد.  
 (۱) زن عده ندارد. - زن باید عده نگه دارد.  
 (۲) زن باید عده نگه دارد. - زن باید عده نگه دارد.  
 (۳) زن عده ندارد. - زن عده ندارد.  
 (۴) زن باید عده نگه دارد. - زن عده ندارد.

۲۲۵- در عقد نکاح، اختیار تعیین مهریه به شخص ثالثی تفویض شده است. چنانچه قبل از تعیین مهریه توسط داور، عقد نکاح پیش از نزدیکی به طلاق بینجامد، وضعیت قرارداد داوری و اثر آن بر مهریه چیست؟

- (۱) قرارداد داوری منحل می‌شود و زن فقط مستحق مهرالمتعه است.  
 (۲) قرارداد داوری منحل می‌شود و زن مستحق نصف مهری است که دادگاه تعیین می‌کند.  
 (۳) قرارداد داوری باقی می‌ماند و زن مستحق نصف مهری خواهد بود که داور تعیین می‌کند.  
 (۴) بقا یا انحلال داوری منوط به رضایت داور به بقا در این سمت است. بنابراین، در صورت رضایت، زن مستحق نصف مهریه‌ای است که داور تعیین می‌کند و در غیراین صورت، زن مستحق نصف مهریه‌ای است که دادگاه تعیین می‌کند.

۲۲۶- ضمن عقد بیع یک واحد آپارتمان، فروشنده بر خریدار شرط می‌کند اتومبیل خریدار وثیقه ثمن مؤجل باشد. در خصوص شرط مزبور، کدام مورد درست است؟

- (۱) شرط نتیجه و باطل است.  
 (۲) شرط نتیجه و صحیح است.  
 (۳) شرط فعل و باطل است.  
 (۴) شرط فعل و صحیح است.

۲۲۷- گفته شده است که حقوق باید به رفتار توجه کند و نه به ارزیابی درونی و روانی شخص بپردازد. این جمله، برای اثبات کدام نظریه است؟

- (۱) مسئولیت مطلق  
 (۲) تقصیر در مفهوم اخلاقی  
 (۳) تضمین حق  
 (۴) تقصیر نوعی

۲۲۸- ماده ۲۹۶ قانون مدنی مقرر می‌دارد: «تهاوتر فقط در مورد دو دینی حاصل می‌شود که موضوع آنها از یک جنس باشد، با اتحاد زمان و مکان تأدیه، ولو به اختلاف سبب». مقصود از سبب در این ماده چیست؟

- (۱) امری که از وجودش، وجود لازم آید ولی از عدمش، عدم لازم نیاید.  
 (۲) امری که از عدمش، عدم لازم آید ولی از وجودش، وجود لازم نیاید.  
 (۳) عوض قراردادی  
 (۴) منبع تعهد

۲۲۹- کدام مورد، صحیح است؟

- (۱) عیب قصد، سبب بطلان عقد نیست.  
 (۲) تهدید به ضرب و جرح، نوعی اکراه مادی است.  
 (۳) به سبب اکراه ملجی، عقد تشکیل نمی‌شود.  
 (۴) در اضطرار، تهدید دیگری دخالت مستقیم دارد.

۲۳۰- شخصی باغ دیگری را بدون اجازه مالک اجاره می‌دهد و باغ را به تصرف اجاره‌کننده درمی‌آورد. در صورتی که متصرف در آبیاری درختان کوتاهی کند و موجب خشک شدن برخی از آنها شود، چه کسی در برابر مالک ضامن خسارت است؟

- (۱) فقط متصرف  
 (۲) اجاره‌دهنده فضول و متصرف، متضامناً  
 (۳) اجاره‌دهنده فضول، در برابر مالک و متصرف، در برابر اجاره‌دهنده  
 (۴) اجاره‌دهنده فضول و متصرف، در صورتی که از عدم اختیار اجاره‌دهنده آگاه بوده است.

۲۳۱- در قرارداد فروش یک واحد آپارتمان، بر خریدار شرط می‌شود که وکیل بایع در فروش اتومبیل وی باشد. متعاقباً وکیل اقدام به فروش مورد وکالت می‌کند. در صورتی که بعداً معلوم شود بیع آپارتمان باطل بوده است، معامله فروش اتومبیل چه حکمی دارد؟

(۱) درهرحال، باطل است.

(۲) درهرحال، غیرنافذ است.

(۳) اگر اذن ماهیت انشایی داشته باشد، نافذ است. (۴) اگر اذن انشاء محسوب نشود، نافذ است.

۲۳۲- در صورتی که پس از یک سال، موجر مدعی شود مدت اجاره یک سال بوده و مستأجر مدعی شود مدت اجاره ۳ سال است و هیچ‌یک، دلیلی برای ادعای خود نداشته باشند، حکم قضیه چیست؟

(۱) قرارداد اجاره نسبت به یک سال، مسلم و صحیح است.

(۲) به دلیل مجهول بودن مدت اجاره، قرارداد باطل است.

(۳) به دلیل مردد بودن مدت اجاره، قرارداد باطل است.

(۴) قرارداد اجاره، سه‌ساله محسوب می‌شود.

۲۳۳- به موجب قرارداد، یک شرکت حمل‌ونقل، حمل مقداری مواد شیمیایی از ایران به یک کشور خارجی در مدت مشخص را بر عهده می‌گیرد. در صورتی که متعهد در موعد مقرر محموله را حمل نکرده باشد و پس از آن، ورود این نوع مواد به کشور مقصد ممنوع شده باشد، کدام مورد در خصوص وضعیت قرارداد و روابط طرفین، صحیح است؟

(۱) قرارداد به دلیل ممتنع بودن اجرای تعهد، باطل است.

(۲) قرارداد منفسخ است و هیچ مسئولیتی برای طرفین ایجاد نمی‌شود.

(۳) قرارداد منفسخ می‌شود اما شرکت حمل‌ونقل، ملزم به جبران خسارت عدم انجام تعهد خود است.

(۴) قرارداد منفسخ است و شرکت حمل‌ونقل، ملزم به جبران خسارت صادرکننده ناشی از از دست دادن معامله صادراتی است.

۲۳۴- اگر متوفی، ثلث اموال خود را به نفع یکی از بستگان وصیت کرده باشد، حق موصی‌له کدام است؟

(۱) در تمامی ترکه، به میزان یک‌سوم شریک خواهد بود.

(۲) باید کل ترکه تقویم شود و قیمت یک‌سوم ترکه به موصی‌له پرداخت شود.

(۳) ورثه می‌توانند اموالی را به میزان یک‌سوم ترکه جدا و به موصی‌له اختصاص دهند.

(۴) موصی‌له در انتخاب عین اموال موضوع ترکه و قیمت آنها به میزان یک‌سوم، مخیر است.

۲۳۵- در کدام مورد، عقد صلح باطل است؟

(۱) هرگاه دو طرف، نسبت به ادعای بطلان معامله قبلی، صلح کنند.

(۲) اگر در خصوص اوصاف فرعی مورد صلح، اشتباهی واقع شده باشد.

(۳) هرگاه دو طرف، در مورد دعوی ناشی از آثار بطلان معامله قبلی، صلح کنند.

(۴) هرگاه دو طرف، در مورد خسارت عدم انجام تعهد قراردادی صلح کنند و بعد معلوم شود قرارداد باطل بوده است.

۲۳۶- در کدام مورد، عقد رهن باطل است؟

(۱) مال مرهون کلی در معین باشد.

(۲) رهن عین معینی که رهن به موجب قرارداد با فروشنده قبلی، تا ۹۹ سال حق فروش آن را نداشته باشد.

(۳) رهن به مرتبه وکالت دهد منافع عین مرهونه را به دیگری واگذار کند و عوض را به‌عنوان وثیقه نزد خود نگه دارد.

(۴) بدهکار به بستانکار خود وکالت دهد تا طلب وی را از شخص ثالث وصول کند و آن را نزد خود به‌عنوان وثیقه نگه دارد.

۲۳۷- در صورتی که متوفی در زمان حیات، خود را بیمه کرده باشد و یکی از ورثه را به عنوان ذی نفع بیمه قرار داده باشد، ترکه او چگونه تقسیم می شود؟

(۱) وجه بیمه عمر از سهم الارث وارث مزبور کم می شود اما در صورتی که بیش از سهم الارث او باشد، مازاد میان سایر ورثه تقسیم نمی شود.

(۲) وجه بیمه عمر از سهم الارث وارث مزبور کم می شود و در صورتی که بیش از سهم الارث او باشد، مازاد آن میان سایر ورثه تقسیم می شود.

(۳) وجه بیمه عمر ترکه محسوب نمی شود و وارث مزبور هم از ترکه متوفی، به اندازه سهم الارث خود ارث می برد.

(۴) وجه بیمه عمر، جزو ترکه محسوب و همانند سایر اموال، بین همه ورثه تقسیم می شود.

۲۳۸- به علت وقوع معاملات متعدد بین ناصر و محمود، ناصر مطمئن نیست که آیا محمود، ثمن فروش معامله معینی به میزان ۱۰ میلیون تومان را پرداخته است یا خیر. ابراء دین مذکور توسط ناصر، چه حکمی دارد؟

(۱) باطل است، زیرا ابراء کننده باید به وجود دین، علم و اطمینان داشته باشد.

(۲) صحیح و نافذ است، هر چند که ابراء کننده به وجود آن، علم و اطمینان نداشته باشد.

(۳) باطل است، زیرا هم دین باید موجود باشد و هم ابراء کننده باید به وجود آن، علم و اطمینان داشته باشد.

(۴) صحیح و نافذ است، زیرا صرف اراده ابراء کفایت می کند و وجود دین و علم و اطمینان به وجود آن، شرط نیست.

۲۳۹- در عقود تملیکی غیر معوض، بر فرض این که قبض شرط صحت باشد یا شرط صحت نباشد، تلف مورد عقد قبل از قبض، به ترتیب، چه حکمی دارد؟

(۱) در هر دو مورد، تشکیل عقد از اساس منتفی می شود. (۲) تعهد به تسلیم ساقط می شود. - عقد محقق نمی شود.

(۳) در هر دو مورد، فقط تعهد به تسلیم ساقط می شود. (۴) عقد محقق نمی شود. - تعهد به تسلیم ساقط می شود.

۲۴۰- اگر با پیشنهاد طلبکاران، اداره تصفیه امور ورشکستگی تصمیم به ادامه فعالیت تاجر ورشکسته بگیرد و به سبب ادامه فعالیت تجارخانه، دینی ایجاد شود، حکم قضیه چیست؟

(۱) قراردادهای منعقد شده در برابر همه طلبکاران قابل استناد بوده و دیون ناشی از این قراردادها تا حدّ دارایی تاجر، بر طلب همه طلبکاران بدون وثیقه قبلی (قبل از صدور حکم ورشکستگی)، مقدّم و مرجح است.

(۲) قراردادهای منعقد شده در برابر همه طلبکاران قابل استناد بوده و دیون ناشی از این قراردادها در هر صورت، بر طلب همه طلبکاران بدون وثیقه قبلی (قبل از صدور حکم ورشکستگی)، مقدّم و مرجح است.

(۳) قراردادهای منعقد شده در برابر طلبکاران پیشنهاد دهنده قابل استناد بوده و دیون ناشی از این قراردادها تا حدّ دارایی تاجر، بر طلب طلبکاران مزبور، مقدّم و مرجح است.

(۴) قراردادهای منعقد شده در برابر طلبکاران پیشنهاد دهنده قابل استناد بوده و دیون ناشی از این قراردادها با طلب عادی طلبکاران مزبور، در یک ردیف قرار می گیرد.

۲۴۱- شخصی علیه تاجر ورشکسته به عنوان صادر کننده چک بلامحل و ضامن او به خواسته محکومیت تضامنی خوانندگان به پرداخت وجه چک و خسارت تأخیر تأدیه آن، اقامه دعوی حقوقی می کند. دادگاه باید در خصوص آن، چه رأیی صادر کند؟

(۱) دعوی علیه تاجر رد می شود، لیکن ضامن فقط به پرداخت وجه چک محکوم می شود.

(۲) دعوی علیه تاجر رد می شود، لیکن ضامن به پرداخت وجه چک و خسارت تأخیر تأدیه آن تا روز توقف تاجر محکوم می شود.

(۳) دعوی علیه تاجر رد می شود، لیکن ضامن به پرداخت وجه چک و خسارت تأخیر تأدیه آن تا روز اجرای حکم محکوم می شود.

(۴) دعوی به طرفیت مدیر تصفیه ادامه می یابد، لیکن ضامن به پرداخت اصل مبلغ چک و خسارت تأخیر تأدیه آن محکوم می شود.

۲۴۲- در خصوص اینکه اساسنامه شرکت سهامی بتواند اکثریت مقرر در قانون برای اتخاذ تصمیمات مجمع عمومی عادی را افزایش یا کاهش دهد، کدام مورد صحیح است؟

- ۱) اساسنامه شرکت می‌تواند اکثریت لازم برای تصمیم‌گیری را کاهش دهد، به جز در مورد انتخاب مدیران و بازرسان.
- ۲) اساسنامه شرکت می‌تواند اکثریت لازم برای تصمیم‌گیری را افزایش دهد، به جز در مورد انتخاب مدیران و بازرسان.
- ۳) اساسنامه شرکت می‌تواند اکثریت لازم برای اتخاذ هرگونه تصمیم در شرکت سهامی را کاهش یا افزایش دهد.
- ۴) اساسنامه شرکت می‌تواند اکثریت لازم برای اتخاذ هرگونه تصمیم در شرکت سهامی را افزایش دهد.

۲۴۳- بعد از تشکیل و ثبت شرکت با مسئولیت محدود، معلوم می‌شود یکی از شرکای شرکت به علت زوال عقل محجور بوده است. در صورتی که شرکت با ۳ شریک تشکیل شده و سهم شریک مزبور از سرمایه شرکت ۲۰ درصد باشد، شرکت یادشده قانوناً چه وضعیتی دارد؟

- ۱) هر ذی‌نفعی می‌تواند بطلان شرکت را از دادگاه درخواست نماید.
- ۲) قیّم محجور می‌تواند بطلان شرکت را از دادگاه درخواست کند.
- ۳) شرکت بدون شریک مزبور، صحیح و معتبر است.
- ۴) شرکت مزبور، باطل است.

۲۴۴- در صورتی که مدیر شرکت با مسئولیت محدود، به واسطه کوتاهی در انجام وظایف خود، موجب ورود خسارت به شرکت شود، حکم قانونی قضیه چیست؟

- ۱) هریک از شرکای شرکت می‌توانند از طرف شرکت، علیه وی دعوی مسئولیت مدنی اقامه نمایند.
- ۲) هریک از شرکای شرکت می‌توانند علیه وی برای مطالبه خسارت وارده به میزان سهم خود، اقامه دعوا نمایند.
- ۳) فقط مدیرانی که حق اقامه دعوا از طرف شرکت را دارند، می‌توانند علیه وی دعوی مسئولیت مدنی اقامه کنند.
- ۴) مدیرانی که حق اقامه دعوا از طرف شرکت را دارند و نیز شرکایی که حداقل دارای یک‌پنجم سرمایه شرکت هستند، می‌توانند از طرف شرکت، علیه وی دعوی مسئولیت مدنی اقامه کنند.

۲۴۵- «الف» بابت پرداخت ثمن معامله خود با «ب»، یک فقره سند تجاری در وجه او صادر می‌کند و «ب» نیز آن را بابت بدهی خود در وجه «ج» ظهرنویسی می‌کند. اگر معلوم شود «الف» هنگام صدور سند تجاری، جنون ادواری داشته است، «ب» بر مبنای کدام قاعده نمی‌تواند در برابر «ج»، به آن استناد کند؟

- ۱) اصل عدم توجه ایرادات در برابر دارنده با حسن نیت
- ۲) اصل بقای رابطه حقوقی اصلی
- ۳) وصف تجریدی سند تجاری
- ۴) اصل استقلال امضاها

۲۴۶- در فرض ورشکستگی تاجر، کدام مورد درست است؟

- ۱) هر طلبکار تاجر می‌تواند از اداره تصفیه امور ورشکستگی تقاضا کند دعوی مالی تاجر علیه دیگری که نتیجه آن مشکوک و هیئت بستانکاران از آن صرف‌نظر کرده است، به او واگذار شود. در این صورت، اگر مالی به‌دست آید، با فروش آن، طلب وی پرداخت می‌شود.
- ۲) طلب‌هایی که قبل از صدور حکم ورشکستگی ایجاد شده‌اند، اما به ترتیب مقرر در قانون، به مرجع تصفیه اعلام نشده‌اند، دیگر قابل مطالبه نیستند.
- ۳) هر طلبکار تاجر ورشکسته می‌تواند با استحضار تاجر، قسمتی از مطالبات وی را بابت طلب خود، قبول و مورد معامله قرار دهد.
- ۴) طلبکاری که طلب او ناشی از بطلان معامله صوری یا مسبوق به تبانی است، در ردیف غرما قرار نمی‌گیرد.

۲۴۷- چنانچه تاجر ورشکسته، متقاضی انعقاد قرارداد ارفاقی باشد و قبل از جلسه مجمع طلبکاران، از تقاضای خود انصراف دهد، کدام مورد صحیح است؟

- (۱) مجمع طلبکاران تشکیل و صرف‌نظر از انصراف طلبکار در خصوص انعقاد قرارداد ارفاقی، تصمیم‌گیری می‌شود.
- (۲) با دستور مقام صادرکننده حکم ورشکستگی، فرایند انعقاد قرارداد ارفاقی ادامه می‌یابد.
- (۳) مجمع طلبکاران تشکیل نمی‌شود و دعوت مجدد صورت می‌گیرد.
- (۴) با انصراف ورشکسته، فرایند انعقاد قرارداد ارفاقی متوقف می‌شود.

۲۴۸- مدت ریاست نماینده شخص حقوقی در هیئت‌مدیره شرکت‌های سهامی عام که به‌عنوان رئیس این هیئت برگزیده شده است، در صورت عزل، در چه زمانی خاتمه می‌یابد؟

- (۱) در حال، تا پایان دوره مدیریت همان هیئت‌مدیره، زیرا به‌عنوان شخصیت حقوقی خود به این سمت برگزیده شده است.
- (۲) پس از دو سال از تاریخ انتصاب به ریاست هیئت‌مدیره
- (۳) از زمان عزل توسط مجمع عمومی شرکت سهامی عام
- (۴) از زمان عزل وی از نمایندگی توسط شخص حقوقی

۲۴۹- در اساسنامه یک شرکت سهامی خاص، دعوت مجامع از طریق انتشار روزنامه کثیرالانتشار و ارسال نامه سفارشی پیش‌بینی شده است. چنانچه دعوت مجمع عمومی عادی به‌طور فوق‌العاده تنها از طریق روزنامه انجام شده باشد و یکی از سهامداران غایب، اعلام بطلان مصوبات مجمع را از دادگاه تقاضا نماید، دادگاه چه تصمیمی باید اتخاذ کند؟

- (۱) چنانچه میزان سرمایه سهامدار مدعی، در حد نصاب قانونی اثرگذار نباشد، حکم به بطلان دعوا صادر کند.
- (۲) به دلیل آمره بودن حکم قانونی دعوت مجمع به‌وسیله روزنامه، حکم به رد دعوا صادر نماید.
- (۳) حکم به اعلام بطلان مصوبات مجمع صادر کند.
- (۴) قرار رفع نقص با اعطای مهلت تا ۶ ماه صادر کند.

۲۵۰- اداره تصفیه امور ورشکستگی، اموال شرکت ورشکسته را با اجازه بستانکاران دارنده پنجاه‌ویک درصد مطالبات با هشت قسط یک‌ماهه جمعاً برای ۸ ماه، در خارج از مزایده، به یکی از شرکای شرکت ورشکسته واگذار می‌کند. در صورت ادعای بطلان این واگذاری، دلایل موجه ادعای بطلان چیست؟

- (۱) عدم رعایت سقف زمانی برای تقسیط و عدم حصول حد نصاب قانونی بستانکاران
- (۲) هیچ دلیل موجهی برای ابطال فروش وجود ندارد و دعوا محکوم به رد است.
- (۳) فقط عدم حصول حد نصاب قانونی بستانکاران
- (۴) فقط عدم رعایت سقف زمانی برای تقسیط

۲۵۱- متصدیان تصفیه شرکت با مسئولیت محدود، در کدام صورت، حق مصالحه و یا تعیین داور را دارند؟

- (۱) وقتی که اساسنامه یا مجمع عمومی، این حق را به آنها داده باشد.
- (۲) وقتی که اساسنامه این حق را به آنها داده باشد.
- (۳) مطلقاً این حق را ندارند.
- (۴) مطلقاً این حق را دارند.

۲۵۲- مسئولیت اعضای گروه اقتصادی با منافع مشترک نسبت به دیون حاصل از فعالیت گروه و در برابر اشخاص ثالث، چگونه است؟

- (۱) نسبی است، مگر در قرارداد گروه، خلاف آن تصریح شده باشد.
- (۲) تضامنی است، مگر در قرارداد گروه، خلاف آن تصریح شده باشد.
- (۳) نسبی است، مگر در قرارداد با اشخاص ثالث، خلاف آن تصریح شده باشد.
- (۴) تضامنی است، مگر در قرارداد با اشخاص ثالث، خلاف آن تصریح شده باشد.

۲۵۳- در خصوص وضعیت حقوقی شرط وجه التزام بیش از نرخ تورم توسط صادرکننده بر روی سفته، کدام مورد صحیح است؟

- (۱) شرط به علت ربوی بودن، باطل است.
- (۲) شرط به علت مخالفت با قواعد آمره پولی و بانکی، باطل است.
- (۳) شرط صحیح است و در مقابل تمام مسئولان سند، قابل استناد است.
- (۴) شرط صحیح است، ولی فقط در مقابل صادرکننده، قابل استناد است.

۲۵۴- کدام مورد در خصوص «حکم دادگاه به ردّ دعوای ورشکستگی»، صحیح است؟

- (۱) هر ذی‌نفع می‌تواند نسبت به حکم مذکور واخواهی نماید، چنانچه در جریان رسیدگی نبوده و لایحه هم نفرستاده باشد.
- (۲) هر ذی‌نفع می‌تواند نسبت به حکم مذکور اعتراض ثالث نماید، چنانچه در جریان رسیدگی نبوده باشد.
- (۳) هریک از طرفین یا اطراف دعوا می‌تواند از این حکم تجدیدنظرخواهی نماید.
- (۴) هر ذی‌نفع می‌تواند نسبت به این حکم اعتراض نماید.

۲۵۵- در خصوص تبدیل شرکت‌های سهامی و تضامنی به یکدیگر، کدام مورد صحیح است؟

- (۱) در تبدیل شرکت سهامی به شرکت تضامنی و برعکس، موافقت تمامی شرکا لازم است.
- (۲) تبدیل شرکت سهامی به شرکت تضامنی، مجاز نیست اما تبدیل شرکت تضامنی به شرکت سهامی، قانوناً مجاز است.
- (۳) در تبدیل شرکت سهامی به شرکت تضامنی، موافقت تمامی شرکا و در تبدیل شرکت تضامنی به شرکت سهامی، موافقت اکثریت شرکا لازم است.
- (۴) در تبدیل شرکت سهامی به شرکت تضامنی، موافقت دوسوم آرای حاضر در جلسه و در تبدیل شرکت تضامنی به شرکت سهامی، موافقت تمامی شرکا لازم است.

۲۵۶- آیا «نماینده‌گی ناشی از ظهرنویسی به‌عنوان وکالت محض در وصول» با مرگ یا حجر موکل (اصیل) از بین می‌رود؟

حکم مسئله در حقوق ایران و کنوانسیون‌های ژنو به ترتیب کدام است؟

- (۱) خیر - خیر
- (۲) بلی - خیر
- (۳) خیر - بلی
- (۴) بلی - بلی

۲۵۷- سفته‌ای توسط دو تن از مدیران شرکت سهامی خاص به نمایندگی از طرف شرکت در وجه بانک ملت امضا و صادر شده

است. اما مهر شرکت بر روی سفته زده نشده است. در خصوص این سفته، چه شخص یا اشخاصی مسئولیت دارند؟

- (۱) مدیران صادرکننده سفته، مشترکاً
- (۲) مدیران صادرکننده سفته و شرکت سهامی، متضامناً
- (۳) فقط شرکت سهامی خاص
- (۴) مدیران صادرکننده سفته، متضامناً

۲۵۸- «الف» بدون تأمین محل برات، براتی به وعده ۶ ماه پس از رؤیت، در وجه «ب» بر عهده «ج» صادر می‌کند. «ب» نیز

برات را در وجه «آقای جعفری» ظهرنویسی می‌کند. مهلت ارائه برات جهت اخذ قبولی چقدر است و در صورت عدم رعایت آن، دارنده چه حقی را از دست می‌دهد؟

- (۱) یک سال پس از تاریخ صدور - حق رجوع به ظهرنویس
- (۲) شش ماه پس از صدور - حق رجوع به ظهرنویس
- (۳) شش ماه پس از صدور - حق رجوع به برات‌دهنده و ظهرنویس
- (۴) یک سال پس از تاریخ صدور - حق رجوع به برات‌دهنده و ظهرنویس

۲۵۹- در خصوص «تعهد براتی»، کدام مورد صحیح است؟

- (۱) تعهد براتی صادرکننده، با گردش سند تجاری ایجاد می‌شود.
- (۲) تعهد برات‌گیر به محض قبول و قبل از گردش برات، در برابر دارنده وصف تجریدی دارد.
- (۳) در فرض تعدد صادرکنندگان سند تجاری، تعهد براتی هریک از آنها، یک تعهد تضامنی است.
- (۴) شخصی که سند تجاری را به نمایندگی صادر می‌کند، می‌تواند به فقدان سمت خود در برابر دارنده استناد کند.

- ۲۶۰- برات‌دهنده در برات به رؤیت شرط می‌کند برات باید ظرف یک ماه به منظور قبولی به برات‌گیر ارائه شود. در صورتی که دارنده برات در مهلت مذکور اقدام نکند، ضمانت اجرای آن چیست؟
- (۱) دارنده قطعاً حق رجوع به برات‌دهنده و ظهرنویسان و برات‌گیر را از دست می‌دهد.
  - (۲) دارنده در هر حال، حق رجوع به برات‌دهنده و ظهرنویسان را از دست می‌دهد.
  - (۳) دارنده فقط حق رجوع به برات‌دهنده و برات‌گیر را از دست می‌دهد.
  - (۴) دارنده حق رجوع به ظهرنویس‌ها را از دست می‌دهد.

حقوق تعهدات (شامل تعهدات در حقوق مدنی و معاملات دولتی) - حقوق نفت و گاز (شامل مباحث حقوق عمومی و بین‌الملل نفت و گاز و قراردادهای نفت و گاز) - حقوق تجارت بین‌الملل:

- ۲۶۱- ضامنی به هنگام ضمانت از مدیون، یک دستگاه خودروی متعلق به خود را به طلبکار معرفی می‌کند تا در صورت عدم توانایی پرداخت دین، از محل فروش خودرو، طلب طلبکار تأدیه شود. خودروی مذکور، متعاقباً تلف شده است. کدام مورد، صحیح است؟
- (۱) با تلف خودرو، مضمون‌له صرفاً حق مراجعه به ضامن را دارد.
  - (۲) شرط تأدیه تعهد فرعی است و با تلف خودرو، مضمون‌له یا ضامن حق فسخ ضمان دارد.
  - (۳) با تلف خودرو، مضمون‌له یا ضامن یا هر دو، با استفاده از اختیار تعذر شرط، می‌توانند عقد ضمان را فسخ کنند.
  - (۴) شرط تأدیه تعهد از قبل خودرو، قید تعهد ضامن بوده و طبق قاعده «اذا انتفى القید انتفى المقید»، با تلف خودرو، ضمان نیز منفسخ می‌شود.
- ۲۶۲- در قرارداد بیع یک باب آپارتمان به شماره پلاک ثبتی مشخص، با بیع آپارتمان را در شهریور ۱۴۰۲ به خریدار می‌فروشد، در حالی که در ابتدای ۱۴۰۲، منافع آپارتمان را به مدت ۵ سال به مستأجر که همان خریدار فعلی است، اجاره داده است. با انعقاد قرارداد فروش، کدام مورد صحیح است؟
- (۱) خریدار به دلیل مسلوب‌المنفعه بودن مبیع، حق فسخ عقد بیع را دارد.
  - (۲) قرارداد اجاره صحیح است و باید اجاره‌بها را پرداخت کند، ولی خریدار حق فسخ بیع را دارد.
  - (۳) قرارداد اجاره صحیح است و مستأجر باید اجاره‌بها بپردازد، مگر قرائن نشان دهد که قصد طرفین، انفساخ عقد اجاره بوده است.
  - (۴) چون خریدار، مالک عین و منافع می‌شود، مالکیت ما فی الذمه ایجاد و مستأجر از پرداخت اجاره‌بها معاف است.
- ۲۶۳- کدام گزاره زیر، در مورد وجه التزام موضوع ماده ۲۳۰ قانون مدنی، صحیح است؟
- (۱) وجه التزام غیر پولی، مثل انتقال مال معین، پذیرفته نیست.
  - (۲) وجه التزام موضوع ماده ۲۳۰، ناظر به تعهدات غیر پولی است.
  - (۳) در وجه التزام پولی، حاکم می‌تواند وجه التزام را به اندازه نرخ تورم تعدیل کند.
  - (۴) مبلغ وجه التزام تعیین‌شده در قرارداد، حتی اگر بیش از شاخص قیمت‌های اعلامی رسمی (نرخ تورم) باشد، در صورتی که مغایرتی با مقررات پولی نداشته باشد، معتبر و فاقد اشکال قانونی است.
- ۲۶۴- شخص «الف» متعهد است یک دستگاه کامیون مدل معینی را از فرانسه به کشور وارد کرده و به متعهدله تحویل دهد. متعهد دو سال در وارد کردن کامیون تأخیر کرده و در این اثنا، دولت ورود کامیون را ممنوع می‌کند. کدام مورد، صحیح است؟
- (۱) قرارداد صحیح است، چون مورد تعهد کلی است.
  - (۲) این تعهد به دلیل عدم قدرت متعهد به تسلیم، از زمان ممنوعیت واردات منفسخ می‌شود.
  - (۳) این قرارداد به دلیل قصور در انجام تعهد معلق می‌شود تا زمانی که دولت، واردات کامیون را اجازه دهد.
  - (۴) این تعهد به دلیل متعذر شدن بعدی تسلیم، صحیح است و متعهدله حق دارد معامله را فسخ کند یا خسارات وارده را مطالبه نماید.



۲۶۵- شخص «الف» از شخص «ب»، یکصد میلیون ریال طلبکار است و شخص «ب» از شخص «الف» دویست میلیون ریال

طلبکار شده است و بابت طلب خود نیز مال معینی را رهن گرفته است. کدام مورد، صحیح است؟

(۱) با تحقق تهاتر میان دو طلب، رهن نیز به تناسب آزاد می‌گردد.

(۲) با تحقق تهاتر نسبت به بخشی از دو دین، رهن به طور کامل آزاد می‌شود.

(۳) با تحقق تهاتر نسبت به بخشی از دو دین، کل رهن همچنان باقی است.

(۴) به دلیل تفاوت دو دین، احراز تهاتر و به تبع آن، بقا یا عدم بقای رهن، نیازمند رسیدگی قضایی است.

۲۶۶- اگر مدیون یکصد میلیون تومان به طلبکار بدهکار باشد و در ایران، ضامن از مدیون به مبلغ ۲۰۰۰ دلار ضمانت

کند، حکم این توافق چیست؟

(۱) عقد ضمان صحیح است و ضامن در مقابل یکصد میلیون تومان یا ۲۰۰۰ دلار، هرکدام کمتر باشد، مسئول است.

(۲) عقد ضمان صحیح است و ضامن ۲۰۰۰ دلار مسئولیت دارد ولو اینکه از دین، زیادتر یا کمتر باشد.

(۳) عقد ضمان صحیح است و ضامن باید مبلغ یکصد میلیون تومان را پرداخت کند.

(۴) عقد ضمان به دلیل تعهد ارزی و تعهد به وجه غیررایج کشور ایران، باطل است.

۲۶۷- چنانچه در خرید و فروش هزار دستگاه موبایل مدل مشخص، برای قرارداد بیع، مدت تعیین شده باشد و فروشنده

نتواند در آن مدت، تعهدات خود را انجام دهد، حکم قرارداد چیست؟

(۱) قرارداد پس از انقضای مدت منفسخ می‌شود.

(۲) چون قرارداد بیع است، انقضای مدت در آن تأثیری ندارد.

(۳) قرارداد باطل است، چون عقد بیع زمان ندارد، بلکه تسلیم می‌تواند زمان داشته باشد.

(۴) مدت قرارداد منقضی شده و امکان اجرای قرارداد از سوی فروشنده وجود ندارد، مگر به رضایت خریدار.

۲۶۸- طبق قانون دریایی، محدود کردن مسئولیت یا شرط عدم مسئولیت در قرارداد باربری نسبت به فقدان یا خسارت

به بار، چه حکمی دارد؟

(۱) اگر فقدان یا خسارت وارده ناشی از غفلت و تقصیر یا تسامح در انجام وظایف قانونی باشد، سلب مسئولیت یا محدود

کردن آن، باطل و بلااثر است.

(۲) اگر فقدان یا خسارت وارده ناشی از غفلت و تقصیر یا تسامح در انجام وظایف قانونی باشد، سلب مسئولیت باطل و

محدود کردن مسئولیت، صحیح است.

(۳) در هر صورت، سلب مسئولیت یا محدود کردن مسئولیت خسارت وارده به بار، باطل و بدون اثر است.

(۴) اگر فقدان یا خسارت وارده ناشی از فعل ثالث باشد، محدود کردن مسئولیت مجاز است.

۲۶۹- درج شرط «فسخ بنا به مصلحت» در قراردادهای مدت‌دار، مثل اجاره یا پیمان یا ارائه خدمات، چه حکمی دارد؟

(۱) صحیح است.

(۲) باطل است.

(۳) در صورتی صحیح است که مدت آن، معین باشد.

(۴) در قراردادهای دولتی، صحیح است ولی در قراردادهای خصوصی، باطل است.

## ۲۷۰- کدام مورد در خصوص ضمانت‌نامه استرداد کسور حسن انجام کار، نادرست است؟

(۱) سازمان برنامه و بودجه کشور برای معاملات دولتی، متن تیپ ضمانت‌نامه استرداد کسور حسن انجام کار را تهیه کرده است.

(۲) طبق آیین‌نامه تضمین معاملات دولتی، در معاملات ارزی، ضمانت‌نامه باید توسط یکی از بانک‌های داخلی دارای مجوز یا بانک خارجی مورد تأیید بانک مرکزی صادر شود.

(۳) طبق تبصره ماده ۹ آیین‌نامه تضمین معاملات دولتی، اشخاص خارجی مجازند در معاملات ارزی، به جای ارائه ضمانت‌نامه ارزی، ضمانت‌نامه ریالی به نرخ تسعیر بانک مرکزی در زمان تسلیم ارائه کنند.

(۴) پیمانکار یا مشاور در قبال ارائه ضمانت‌نامه می‌تواند صد در صد مبالغ سپرده‌شده را استرداد نماید و این ضمانت‌نامه پس از تحویل دائمی و سپری شدن مدت گارانتی و انجام سایر تعهدات قراردادی و رضایت کارفرما از انجام کار آزاد می‌شود.

## ۲۷۱- در صورت تشخیص کمیسیون مناقصه مبنی بر وقوع تبانی بین مناقصه‌گران، کدام یک از تصمیمات زیر اتخاذ می‌شود؟

(۱) لغو مناقصه

(۲) تجدید مناقصه

(۳) ضبط وثیقه تبانی‌کنندگان

(۴) حذف مناقصه‌گران خاطی از روند مناقصه

## ۲۷۲- در صورتی که افراد ذکر شده به موجب قانون راجع به منع مداخله وزرا و نمایندگان مجلس و کارمندان در معاملات

دولتی و کشوری مصوب ۱۳۳۷/۱۰/۰۲، در تنظیم قرارداد دولتی مداخله نمایند، وضعیت حقوقی معامله مزبور چگونه خواهد بود؟

(۱) در صورتی که قیمت معامله متعارف باشد، معامله صحیح است.

(۲) در صورتی که قیمت معامله غیرمتعارف باشد، طرف دولتی حق فسخ دارد.

(۳) غیرنافذ است و در صورت متعارف بودن قیمت معامله، مستلزم تنفیذ طرف دولتی است.

(۴) معامله باطل است، فارغ از اینکه معامله با قیمت متعارف یا غیرمتعارف منعقد شده باشد.

## ۲۷۳- کدام مورد در خصوص نصاب معاملات، منطبق با قانون برگزاری مناقصات است؟

(۱) نصاب معاملات براساس شاخص بهای کالاها و خدمات اعلام شده توسط سازمان آمار ایران، توسط وزارت امور اقتصادی و دارایی به هیئت وزیران پیشنهاد می‌شود و هر ساله به تصویب هیئت وزیران می‌رسد.

(۲) مبلغ نصاب برای معاملات کوچک و متوسط، مبلغ مورد معامله و در مورد معاملات عمده، مبلغ برآوردی واحد متقاضی معامله است.

(۳) نصاب معاملات در قانون برگزاری مناقصات مقرر شده است و هر پنج سال یکبار، قابل تجدیدنظر توسط هیئت وزیران است.

(۴) نصاب معاملات براساس شاخص بهای کالاها و خدمات، توسط وزارت امور اقتصاد و دارایی هر ساله اعلام می‌شود.

## ۲۷۴- مطابق با قانون برگزاری مناقصات، کدام مورد در خصوص کمیسیون مناقصه، نادرست است؟

(۱) اعضای کمیسیون مناقصات، متشکل از رئیس دستگاه مناقصه‌گزار یا نماینده وی، ذی حساب یا بالاترین مقام مالی دستگاه مناقصه‌گزار و حسب مورد، مسئول فنی دستگاه است.

(۲) کمیسیون با حضور هر سه نفر عضو رسمیت دارد. تمام اعضا مکلف به حضور در جلسه و ابراز نظر هستند و تصمیمات کمیسیون با رأی اکثریت اعضا معتبر خواهد بود.

(۳) در مناقصات دوجمله‌ای، کمیسیون مناقصه با حضور رئیس دستگاه مناقصه‌گزار تشکیل می‌شود.

(۴) اعضای کمیسیون مناقصات در شرکت‌های دولتی، از سوی مدیرعامل انتخاب می‌شوند.

**۲۷۵- کدام مورد در خصوص حداقل تعداد مناقصه‌گران در فهرست کوتاه (مناقصه محدود)، نادرست است؟**

- ۱) دعوتنامه شرکت در مناقصه محدود باید برای همه مناقصه‌گرانی که در فهرست کوتاه نام آنها قید شده است، ارسال شود.
- ۲) در کارهای پیمانکاری، در صورت استفاده از فهرست‌بهای پایه منتشرشده سازمان برنامه و بودجه و همچنین سایر مناقصات، سه مناقصه‌گر
- ۳) در کارهای پیمانکاری، در صورت استفاده از فهرست‌بهای پایه منتشرشده سازمان برنامه و بودجه، پنج مناقصه‌گر و در سایر مناقصات، سه مناقصه‌گر
- ۴) در صورتی که تعداد افراد واجد شرایط به حد نصاب نرسد، برای یک بار، فرایند ارزیابی تجدید می‌شود و در ارزیابی دوم، با حداقل دو مناقصه‌گر که دارای بالاترین امتیاز باشند، مناقصه برگزار می‌شود.

**۲۷۶- هیئت ترک تشریفات در شرکت‌های دولتی، از چه اعضایی تشکیل شده است؟**

- ۱) مدیرعامل، ذی‌حساب یا مدیر مالی شرکت و مدیر حقوقی شرکت
- ۲) مدیرعامل، ذی‌حساب یا مدیر مالی شرکت و یک نفر به انتخاب مجمع عمومی
- ۳) مدیرعامل، ذی‌حساب یا مدیر مالی شرکت و یک نفر به انتخاب هیئت‌مدیره شرکت
- ۴) مدیرعامل یا قائم مقام وی، ذی‌حساب یا مدیر مالی شرکت و مدیر حقوقی یا بازرگانی شرکت

**۲۷۷- در کدام یک از موارد زیر، هیئت رسیدگی به شکایات قانون برگزاری مناقصات، صلاحیت رسیدگی ندارد؟**

- ۱) عدم رعایت مقررات یا ضوابط مربوط از طرف کارگروه فنی بازرگانی در ارزیابی کیفی مناقصه‌گران یا ارزیابی فنی پیشنهادات
- ۲) شرکت افراد دیگر در ترکیب کمیسیون مناقصه، به جای اعضای مندرج در قانون برگزاری مناقصات
- ۳) شکایات برنده مناقصه پس از انعقاد قرارداد
- ۴) شکایات برنده مناقصه قبل از انعقاد قرارداد

**۲۷۸- کدام مورد در خصوص تکلیف کارفرما مطابق با قانون تأمین اجتماعی درباره قراردادهای منعقد، نادرست است؟**

- ۱) پرداخت آخرین قسط مقاطعه‌کار، منوط به ارائه مفاصاحساب سازمان تأمین اجتماعی از طرف مقاطعه‌کار است.
- ۲) در صورتی که مقاطعه‌کار، کارکنان خود را نزد سازمان تأمین اجتماعی بیمه نکند، کارفرما موظف است آنها را نزد سازمان بیمه کند.
- ۳) کارفرما در قراردادی که منعقد می‌کند، باید مقاطعه‌کار را متعهد نماید که کارکنان خود و همچنین مقاطعه‌کاران فرعی را نزد سازمان تأمین اجتماعی بیمه نماید.
- ۴) پنج درصد بهای کل کار مقاطعه‌کار نزد کارفرما باقی خواهد ماند و پرداخت آن به مقاطعه‌کار، منوط به ارائه مفاصاحساب از طرف سازمان تأمین اجتماعی خواهد بود.

**۲۷۹- متعاقب ملی شدن صنعت نفت، نتیجه پرونده شکایت انگلستان علیه ایران در دیوان دادگستری بین‌المللی چه بود؟**

- ۱) دیوان به علت عدم توسل انگلستان به مراجع قانونی داخلی ایران (Exhaustion of Local Remedies)، خود را صالح به رسیدگی ندانست.
- ۲) دیوان به علت تقدیم شکایت انگلستان علیه ایران در شورای امنیت و رسیدگی به پرونده در شورای امنیت، خود را صالح به رسیدگی ندانست.
- ۳) دیوان به علت اینکه قرارداد امتیازی ۱۹۳۳ را یک معاهده تلقی نکرد، خود را صالح به رسیدگی ندانست.
- ۴) دیوان به موضوع رسیدگی و به نفع ایران، رأی صادر کرد.

## ۲۸۰- آیا در قراردادهای بیع متقابل، شرط ثبات (Stabilization clause) وجود دارد؟

- (۱) خیر، به علت تعارض این شرط با قوانین داخلی ایران به عنوان قانون حاکم، این شرط وجود ندارد.
- (۲) خیر، به علت بازپرداخت مالیات‌ها و سایر حقوق دولتی به سرمایه‌گذار به میزانی که پرداخت می‌شود، این شرط وجود ندارد.
- (۳) بلی، این شرط به عنوان شروط استاندارد و قالبی (Boilerplate Clause)، در تمام قراردادهای نفتی، از جمله بیع متقابل وجود دارد.
- (۴) بلی، به علت عدم وجود تعادل در وضعیت اقتصادی سرمایه‌گذار، این شرط از نسل سوم، در قراردادهای بیع متقابل گنجانده شده است.

## ۲۸۱- در قانون نفت ۱۳۵۳، کدام دسته از قراردادهای بالادستی نفت و گاز، به ترتیب، منع و تجویز شد؟

- (۱) امتیازی - بیع متقابل
  - (۲) امتیازی - مشارکت در تولید
  - (۳) مشارکت - خدمت (پیمانکاری)
  - (۴) مشارکت در سرمایه‌گذاری - بیع متقابل
- ۲۸۲- براساس آخرین اصلاحات مصوبه شرایط عمومی، ساختار و الگوی قراردادهای بالادستی نفت و گاز، کدام مورد در خصوص «طرف دوم قرارداد»، صحیح است؟
- (۱) سرمایه‌گذار، اعم از داخلی یا خارجی
  - (۲) تنها شرکت‌های صاحب‌صلاحیت نفتی
  - (۳) مشارکت میان سرمایه‌گذار داخلی و خارجی
  - (۴) مشارکت شرکت‌های صاحب‌صلاحیت نفتی با سرمایه‌گذاران

## ۲۸۳- کدام مورد در خصوص برنامه مالی عملیاتی سالانه در قراردادهای موسوم به IPC، درست است؟

- (۱) برنامه‌ای است که در چارچوب طرح عملیاتی و اصلاحات و بازنگری‌های لازم ناشی از واقعیت‌های پروژه و رفتار واقعی میدان، توسط طرف اول قرارداد تهیه و به تصویب کمیته مشترک مدیریت JMC می‌رسد.
- (۲) برنامه‌ای است که در چارچوب طرح عملیاتی و اصلاحات و بازنگری‌های لازم ناشی از واقعیت‌های پروژه و رفتار واقعی میدان، توسط طرف دوم قرارداد تهیه و به تصویب طرف اول قرارداد می‌رسد.
- (۳) برنامه‌ای است که تنها در چارچوب طرح عملیاتی مصوب، توسط طرف دوم قرارداد تهیه و به تصویب طرف اول قرارداد می‌رسد.
- (۴) برنامه‌ای است که توسط طرف اول و دوم، در کمیته مدیریت مشترک تهیه و تصویب می‌شود.

## ۲۸۴- شرکت‌های اکتشاف و تولید (E&amp;P) صلاحیت‌دار ایرانی، در چه صورتی می‌توانند مستقلاً به عنوان طرف دوم قرارداد بالادستی نفت و گاز انتخاب شوند؟

- (۱) باید با انتخاب شریک صاحب‌صلاحیت خارجی مشارکت کنند.
- (۲) باید با انتخاب MC و مشاور معتبر خارجی همکاری داشته باشند.
- (۳) به تشخیص وزارت نفت، برای برعهده گرفتن نقش راهبری در اجرای طرح، توانمند شناخته شوند.
- (۴) به تشخیص شرکت ملی نفت ایران، برای برعهده گرفتن نقش راهبری در اجرای طرح، توانمند شناخته شوند.

## ۲۸۵- طبق مصوبه شرایط عمومی، ساختار و الگوی قراردادهای بالادستی نفت و گاز، انعقاد قرارداد با شرکت‌های خارجی نفتی، منوط به کدام شرط است؟

- (۱) مشارکت با یکی از شرکت‌های نفتی زیرمجموعه وزارت نفت یا یکی از شرکت‌های تابعه آن
- (۲) مشارکت با یکی از شرکت‌های اکتشاف و تولید داخلی با سهم حداقل ۲۵ درصد
- (۳) مشارکت با یکی از شرکت‌های اکتشاف و تولید داخلی
- (۴) مشارکت با شرکت‌های خارجی

۲۸۶- در قراردادهای IPC، چنانچه قرارداد قبل از تحقق اولین تولید هدف‌گذاری شده، به دلیل فورس‌ماژور فسخ شود، کدام حکم اعمال می‌شود؟

- ۱) هزینه‌های پرداخت‌شده تا آن زمان به اضافه مبلغی به‌عنوان دستمزد، بعد از رفع فورس‌ماژور، به اقساط مساوی در طول مدت مقرر در قرارداد، از طریق عواید حاصل از میدان به پیمانکار پرداخت می‌شود.
- ۲) هزینه‌های پرداخت‌شده تا آن زمان، بعد از رفع فورس‌ماژور، به اقساط مساوی در طول مدت مقرر در قرارداد، از طریق عواید حاصل از میدان، به پیمانکار پرداخت می‌شود.
- ۳) هزینه‌های پرداخت‌شده تا آن زمان، بعد از رفع فورس‌ماژور، به اقساط مساوی در طول مدت مقرر در قرارداد، توسط شرکت ملی نفت به پیمانکار پرداخت می‌شود.
- ۴) هزینه‌های پرداخت‌شده تا آن زمان، ظرف شش ماه توسط شرکت ملی نفت پرداخت می‌شود.

۲۸۷- طبق اساسنامه شرکت ملی نفت ایران، به ترتیب، مجوز عقد قرارداد بالادستی نفت و گاز توسط چه شخصی (نهادی) صادر شده و توسط چه شخصی (نهادی) امضا می‌شود؟

- ۱) وزیر نفت - مدیرعامل شرکت ملی نفت ایران
- ۲) وزیر نفت - هیئت‌مدیره شرکت ملی نفت ایران
- ۳) هیئت‌مدیره شرکت ملی نفت ایران - وزیر نفت
- ۴) هیئت‌مدیره شرکت ملی نفت ایران - مدیرعامل شرکت ملی نفت ایران

۲۸۸- مطابق موافقت‌نامه تحدید حدود دریایی بین ایران و بحرین، هرگاه عملیات نفتی در منطقه ممنوعه (۲۵۰ متر از هر طرف) بروز کند، حکم آن چیست؟

- ۱) هر دو طرف، حداکثر کوشش خود را به‌کار خواهند برد تا نسبت به نحوه هماهنگ ساختن عملیات یا یک‌کاسه کردن آن در طرفین خط مرزی، توافق حاصل کنند.
- ۲) هر دو طرف باید نسبت به هماهنگ ساختن عملیات یا یک‌کاسه کردن آن در طرفین خط مرزی اقدام کنند.
- ۳) طرف خاطی، ناقض معاهده بوده و باید فوراً فعالیت‌های خود را متوقف کند.
- ۴) هر دو طرف موظفند عملیات خود را یک‌کاسه کنند.

۲۸۹- براساس آخرین اصلاحات مصوبه شرایط عمومی، ساختار و الگوی قراردادهای بالادستی نفت و گاز، واگذاری پیمان‌های دست‌دوم چه حکمی دارد؟

- ۱) طرف دوم می‌تواند رأساً پیمان‌های دست‌دوم با هزینه کمتر از نیم‌درصد برآورد سقف هزینه سرمایه‌گذاری را واگذار و گزارش آن را به کارفرما ارائه کند، مشروط به اینکه کل این قراردادها از ده درصد مجموع برآورد سقف هزینه‌های سرمایه‌گذاری تجاوز نکند.
- ۲) طرف دوم می‌تواند رأساً پیمان‌های دست‌دوم با هزینه زیر ۵۰۰ هزار دلار را واگذار و گزارش آن را به کارفرما ارائه کند، مشروط به اینکه کل این قراردادها از ده درصد مجموع برآورد سقف هزینه‌های سرمایه‌گذاری تجاوز نکند.
- ۳) کلیه پیمان‌های دست‌دوم باید به تأیید کمیته مدیریت مشترک و شرکت ملی نفت ایران برسد.
- ۴) کلیه پیمان‌های دست‌دوم باید به تأیید کمیته مدیریت مشترک برسد.

۲۹۰- در قطعنامه شماره ۱۸۰۳ مجمع عمومی سازمان ملل، کدام حق برای کشور صاحب منابع نفت و گاز شناسایی نشده است؟

- ۱) شناسایی دادگاه‌های ملی کشور صاحب منبع، برای رسیدگی به اختلافات ناشی از مصادره و ضبط سرمایه‌های انجام‌شده در منابع نفت و گاز
- ۲) مصادره و ضبط سرمایه‌های انجام‌شده در منابع نفت و گاز، مشروط به رعایت منافع عمومی، امنیت یا مصالح ملی
- ۳) مصادره و ضبط سرمایه‌های انجام‌شده در منابع نفت و گاز، مشروط به پرداخت غرامت مناسب
- ۴) مصادره و ضبط سرمایه‌های انجام‌شده در منابع نفت و گاز، مشروط به پرداخت غرامت کامل

۲۹۱- طبق مصوبه شرایط عمومی، ساختار و الگوی قراردادهای بالادستی نفت و گاز، واگذاری عملیات موضوع قرارداد به پیمانکاران دست دوم چه حکمی دارد؟

(۱) اقدامات مندرج در قرارداد (به جز مدیریت مجموعه پیمان و انجام مطالعات مهندسی مخزن) به پیمانکاران و سازندگان دست دوم مجاز نیست.

(۲) تمامی اقدامات مندرج در قرارداد (به جز مواردی که طرف دوم، توانایی انجام آن را شخصاً ندارد)، به پیمانکاران و سازندگان صاحب صلاحیت واگذار می شود.

(۳) تمامی اقدامات مندرج در قرارداد (به جز مدیریت مجموعه پیمان و انجام مطالعات مهندسی مخزن)، به پیمانکاران و سازندگان صاحب صلاحیت واگذار می شود.

(۴) تمامی اقدامات مندرج در قرارداد (به جز مدیریت مجموعه پیمان و انجام مطالعات مهندسی مخزن)، ممکن است به تشخیص طرف دوم قرارداد، به پیمانکاران و سازندگان صاحب صلاحیت واگذار می شود.

۲۹۲- هرگاه در منطقه انحصاری اقتصادی و فلات قاره ایران، کشتی یا عملیات نفتی موجب آلودگی دریا شود، نیروی دریایی ایران، چه اقداماتی می تواند انجام دهد؟

(۱) می تواند مرتکبین را بازداشت و نسبت به متوقف کردن عملیات آلوده کننده اقدام کند، مگر اینکه در معاهدات بین المللی ایران، به ترتیب دیگری مقرر شده باشد.

(۲) در این مناطق نمی تواند مرتکبین را بازداشت و یا نسبت به متوقف کردن عملیات آلوده کننده اقدام کند، مگر خلاف آن در معاهدات بین المللی مقرر شده باشد.

(۳) می تواند نسبت به متوقف کردن عملیات آلوده کننده اقدام کند، ولی نمی تواند مرتکبین را بازداشت نماید.

(۴) باید موضوع را برای پیگیری، به سازمان حفاظت محیط زیست و شرکت ملی نفت ایران گزارش کند.

۲۹۳- کدام قراردادها، مشمول مصوبه هیئت وزیران راجع به شرایط عمومی، ساختار و الگوی قراردادهای بالادستی نفت و گاز است؟

(۱) قراردادهایی که حسب نیازها و ضرورت های عملیاتی توسط شرکت ملی نفت ایران برای اکتشاف، نگهداشت تولید و یا دیگر عملیات نفتی که منجر به توسعه میدان ها یا مخزن ها و یا افزایش بازیافت از مخازن با شرکت های خدماتی نفتی (OSC) (مانند شرکت های حفاری) و یا پیمانکاران ساخت و نصب (EPC/E&C) و دیگر عرضه کنندگان کالاها و خدمات مورد نیاز منعقد می شود.

(۲) قراردادهای بالادستی نفت و گاز که به طور مشخص، مسئولیت عملکرد مخزن در دوره بهره برداری و به تبع آن، بازپرداخت هزینه های طرف دوم قرارداد و پرداخت دستمزد به طرف دوم قرارداد، منوط به میزان موفقیت وی در تولید نفت و گاز می شود.

(۳) کلیه قراردادهای بالادستی و پایین دستی نفت که در تولید نفت و گاز دخیل هستند.

(۴) کلیه قراردادهای بالادستی نفت و گاز که منجر به تولید نفت و گاز کشور می شود.

۲۹۴- در شرایط عمومی پیمان، چنانچه برای کارهای اضافی، قیمت و مقدار در فهرست بها و مقادیر منضم به قرارداد

پیش‌بینی نشده باشد، اضافه‌کاری چه حکمی دارد؟

(۱) بدون سقف مجاز است و پیمانکار باید بی‌درنگ، قیمت پیشنهادی خود را برای اجرای کارهای اضافی یادشده همراه با تجزیه قیمت به مهندس مشاور تسلیم کند. قیمت‌هایی که به تأیید پیمانکار و مهندس مشاور رسیده است، ملاک عمل قرار خواهد گرفت.

(۲) در سقف ۲۵ درصد مجاز است و پیمانکار باید بی‌درنگ، قیمت پیشنهادی خود را برای اجرای کارهای اضافی یادشده همراه با تجزیه قیمت به مهندس مشاور تسلیم کند. قیمت‌هایی که به تأیید پیمانکار و مهندس مشاور رسیده است، ملاک عمل قرار خواهد گرفت.

(۳) در سقف ۲۵ درصد مجاز است و پیمانکار باید بی‌درنگ، قیمت پیشنهادی خود را برای اجرای کارهای اضافی یادشده همراه با تجزیه قیمت به مهندس مشاور تسلیم کند. قیمت‌هایی که به تأیید پیمانکار و مهندس مشاور رسیده است در صورت تصویب کارفرما ملاک عمل قرار خواهد گرفت.

(۴) بدون سقف مجاز است و پیمانکار باید بی‌درنگ، قیمت پیشنهادی خود را برای اجرای کارهای اضافی یادشده همراه با تجزیه قیمت به مهندس مشاور تسلیم کند. قیمت‌هایی که به تأیید پیمانکار و مهندس مشاور رسیده است، در صورت تصویب کارفرما ملاک عمل قرار خواهد گرفت.

۲۹۵- در قرارداد امتیازی ۱۹۳۳، حل و فصل اختلافات قراردادی، تابع چه قواعد حقوقی قرار گرفته است؟

(۱) lex petrolea

(۲) اصول مشترک ملل متمدن

(۳) قانون کشور ثالث غیر از ایران و انگلستان

(۴) اصول قضایی مذکور در ماده ۳۸ اساسنامه دیوان داوری دائمی بین‌المللی

۲۹۶- به موجب قوانین و مقررات کشور، سهم ایرانی در اجرای قراردادهای بالادستی نفت و گاز چه میزان است؟

(۱) حداقل ۵۱ درصد، ولی در مورد میادین مشترک، وزیر نفت می‌تواند این درصد را کمتر تعیین کند.

(۲) حداقل ۵۱ درصد، بدون استثنا در مورد میادین مشترک و غیرمشترک و بالادستی و پایین‌دستی

(۳) حداقل ۵۱ درصد، ولی وزیر نفت می‌تواند در مورد میادین مشترک یا غیرمشترک، این درصد را بالاتر تعیین کند.

(۴) حداقل ۵۱ درصد، ولی وزیر نفت می‌تواند در مورد میادین مشترک، این درصد را کمتر و در مورد میادین غیرمشترک، این درصد را بیشتر تعیین کند.

۲۹۷- آنچه از آرای دیوان بین‌المللی دادگستری و سایر داوری‌ها، در خصوص تقسیم منطقه انحصاری اقتصادی و فلات قاره

میان همسایگان به دست می‌آید، کدام است؟

(۱) صرفاً می‌توان براساس معاهدات موجود میان کشورها، نسبت به تقسیم منطقه انحصاری اقتصادی و فلات قاره میان آنها حکم داد.

(۲) هیچ راهکار مشخصی برای تقسیم منطقه انحصاری اقتصادی و فلات قاره میان همسایگان به دست نیامده است.

(۳) خط منصف، مبنای تقسیم منطقه انحصاری اقتصادی و فلات قاره میان همسایگان است.

(۴) نمی‌توان تنها به خط منصف تکیه کرد و باید به سایر اوضاع و احوال نیز توجه کرد.

۲۹۸- هرگاه کسی در معاملات دولتی، از جمله معاملات نفت و گاز، به اخذ پورسانت اقدام کند، حکم آن چیست؟

(۱) قرارداد صحیح است و مرتکب، باید مبلغ اخذشده را مسترد کند.

(۲) قرارداد باطل است و مرتکب، علاوه بر ردّ مبلغ اخذشده، به حبس و جزای نقدی نیز محکوم می‌شود.

(۳) قرارداد غیرنافذ است و مرتکب، علاوه بر ردّ مبلغ اخذشده، به حبس و جزای نقدی نیز محکوم می‌شود.

(۴) قرارداد صحیح است و مرتکب، علاوه بر ردّ مبلغ اخذشده، به حبس و جزای نقدی نیز محکوم می‌شود.

۲۹۹- در چه صورتی، پیمانکاران می‌توانند به مزایای بخشنامه‌های تعدیل، مصوب سازمان برنامه و بودجه کشور که بعد از پیمان مصوب و ابلاغ می‌شود، استناد کنند؟

(۱) پیمانکار باید با سازمان برنامه و بودجه کشور و دستگاه دولتی طرف قرارداد، یک الحاقیه سه‌جانبه امضا کند که بتواند از مزایای بخشنامه‌های یادشده بهره‌مند شود.

(۲) چون این تعدیل‌ها منجر به افزایش تعهدات طرف دولتی می‌شود، پیمانکاران می‌توانند حتی بدون الحاقیه نیز به آن استناد کنند.

(۳) طرف دولتی موظف است تعدیل را به موجب الحاقیه با پیمانکار مورد موافقت قرار دهد و بدون الحاقیه، امکان استناد ندارد.

(۴) طرف دولتی مختار است که تعدیل را بپذیرد یا رد کند.

۳۰۰- در کدام پرونده، دیوان دادگستری لایحه اذعان کرد اصل حاکمیت ملی بر منابع طبیعی، بخشی از عرف بین‌المللی است؟

(۱) پرونده کنگو علیه اوگاندا

(۲) پرونده اختلاف بین ایسلند و نروژ

(۳) پرونده اختلاف بین تونس و لیبی

(۴) پرونده شرکت انگلیس - ایران در مورد ملی شدن صنعت نفت ایران

۳۰۱- طبق قوانین و مقررات حاضر، سرمایه‌گذاری بخش خصوصی در میادین نفت و گاز ایران، چه حکمی دارد؟

(۱) مجاز است، مشروط به اینکه سرمایه‌گذاری به روش مستقیم باشد و مالکیت بر تأسیسات و نفت موجود در مخزن و نفت تولیدی نیز به سرمایه‌گذار منتقل نشود.

(۲) مجاز است، مشروط به اینکه سرمایه‌گذاری به روش قراردادی باشد و مالکیت بر نفت موجود در مخزن نیز به سرمایه‌گذار منتقل نشود.

(۳) مجاز است، مشروط به اینکه در قالب قرارداد بیع متقابل سرمایه‌گذاری انجام شود.

(۴) ممنوع است، ولی تأمین مالی عملیات بالادستی نفت و گاز اشکالی ندارد.

۳۰۲- در قراردادهای مشارکت در تولید، پیمانکار معمولاً در چه نقطه‌ای مالک نفت می‌شود؟

(۱) در یک نقطه مشخص، مثل نقطه صادرات یا نقطه اندازه‌گیری بعد از تولید نفت و گاز

(۲) به نسبت سهم خود در مخزن، مالک نفت می‌شود.

(۳) در هیچ‌صورت، مالک نفت تولیدی نمی‌شود.

(۴) در سر چاه، مالک نفت تولیدی می‌شود.

۳۰۳- معیار «بین‌المللی» بودن، به ترتیب، از منظر کنوانسیون بیع بین‌المللی کالا (۱۹۸۰) و قانون داوری تجاری بین‌المللی

ایران (۱۳۷۶) چیست؟

(۱) تفاوت در تابعیت طرفین - تفاوت در تابعیت طرفین در زمان توافق

(۲) تفاوت در کشور محل کسب‌وکار طرفین - تفاوت در تابعیت طرفین در زمان توافق بر داوری

(۳) تفاوت در تابعیت طرفین - تفاوت در کشور محل کسب‌وکار در زمان ارجاع اختلاف به داوری

(۴) تفاوت در محل کسب‌وکار طرفین در زمان انعقاد بیع - تفاوت در تابعیت طرفین در زمان ارجاع اختلاف

۳۰۴- URCB، ناظر به چه مقرراتی است؟

(۱) مقررات آنسیترال ناظر بر ضمانت‌نامه‌های بانکی

(۲) مقررات آنسیترال ناظر بر ضمانت‌نامه‌های شرکتی و قراردادی

(۳) مقررات اتاق بازرگانی بین‌المللی ناظر به روش پرداخت وصولی

(۴) مقررات اتاق بازرگانی بین‌المللی ناظر به ضمانت‌نامه‌های شرکتی و قراردادی



۳۰۵- در مقایسه میان تعهد به پرداخت بانکی (بی پی او) و گشایش اعتبار اسنادی (ال سی)، کدام مورد درست است؟

- ۱) هزینه تعهد به پرداخت بانکی (بی پی او) از اعتبار اسنادی (ال سی)، بیشتر است.
- ۲) تعهد به پرداخت بانکی (بی پی او) و اعتبار اسنادی (ال سی)، هر دو تابع مقررات UCP600 هستند.
- ۳) ارائه اسناد در اعتبار اسنادی (ال سی)، به صورت کاغذی و در تعهد به پرداخت بانکی (بی پی او)، به صورت الکترونیکی است.
- ۴) تعهد بانک گشایش کننده در اعتبار اسنادی (ال سی)، در مقابل ذی نفع است در حالی که در تعهد به پرداخت بانکی (بی پی او)، تعهد بانک متعهد در مقابل بانک دریافت کننده است.

۳۰۶- در خصوص ضمانت اجرای نقض قرارداد در کنوانسیون بیع بین المللی کالا (۱۹۸۰)، کدام مورد درست است؟

- ۱) ضمانت اجراها، شامل اجرای عین تعهد نیست.
- ۲) فسخ قرارداد، منوط به اعطای مهلت اضافی برای تحویل کالا و امتناع فروشنده از آن نیست.
- ۳) ضمانت اجراها، شامل تقاضای اجرای عین تعهد، فسخ قرارداد، کاهش ثمن و اخذ خسارت است.
- ۴) چنانچه مشتری تقاضای فسخ قرارداد را کرده باشد، برخلاف تقاضای تعمیر یا اصلاح، نمی تواند کاهش ثمن را درخواست کند.

۳۰۷- براساس قانون الحاق ایران به کنوانسیون شناسایی و اجرای احکام داوری خارجی (نیویورک)، کنوانسیون منحصرأ

در مورد اختلافات ناشی از کدام یک از روابط حقوقی حاکم است؟

- ۱) روابط حقوقی قراردادی یا غیرقراردادی که حسب قوانین ایران، تجاری محسوب می شوند.
- ۲) روابط حقوقی قراردادی که حسب قوانین ایران، تجاری محسوب می شوند.
- ۳) روابط حقوقی قراردادی و غیرقراردادی ناشی از اختلافات میان دولت ها
- ۴) روابط حقوقی قراردادی یا غیرقراردادی، اعم از مدنی و تجاری

۳۰۸- با توجه به کنوانسیون سازمان ملل متحد در خصوص قراردادهای حمل بین المللی کالا به صورت کلی یا جزئی از طریق

دریا (کنوانسیون روتردام)، کدام مورد صحیح است؟

- ۱) اقداماتی چون بارگیری، جابه جایی و تخلیه کالا می تواند به موجب شرط فایوست (Foist Clause) توسط شخصی غیر از متصدی حمل کالا صورت گیرد. در این صورت، مسئولیت این اقدامات، با متصدی حمل کالا نخواهد بود.
- ۲) دوره مسئولیت متصدی حمل کالا، براساس قاعده جرثقیل تا جرثقیل (Tackle to Tackle) است.
- ۳) متصدی حمل کالا، تعهدی در برابر قابلیت دریانوردی کشتی (Seaworthiness) ندارد.
- ۴) مبنای مسئولیت متصدی حمل کالا در این کنوانسیون، فرض تقصیر است.

۳۰۹- در مقایسه بین فاکتورینگ و فورفیتینگ، کدام مورد نادرست است؟

- ۱) فاکتورینگ ابزاری مناسب برای واگذاری مطالبات متعدد به شرکت عامل است، در حالی که فورفیتینگ برای انتقال مطالبات خاص، تناسب بیشتری دارد.
- ۲) در صورت عدم اعتبار مطالبات و انجام اقداماتی مانند جعل، در هر دو روش، امکان مراجعه شرکت عامل به صادرکننده وجود دارد.

۳) برخلاف فاکتورینگ، با انعقاد فورفیتینگ، مطالبات موضوع انتقال از حساب صادرکننده حذف نمی شود.

۴) در هر دو روش، امکان دریافت نقدی بخشی از مطالبات وجود دارد.

۳۱۰- در ضمانت های مورد استفاده در تجارت بین الملل، کدام مورد صحیح است؟

- ۱) اجرای تعهد مندرج در ضمانت نامه های بانکی، مشروط به احراز تخلف متعهد اصلی است.
- ۲) هر دو نوع ضمانت نامه های بانکی و عادی، مستقل از قرارداد پایه و تعهدات اصلی قلمداد می شوند.
- ۳) شرط پرداخت وجه از سوی بانک در ضمانت نامه بانکی، تنها می تواند ارائه اسناد و مدارکی خاص باشد.
- ۴) ضمانت نامه بانکی، قراردادی سه جانبه با مشارکت بانک، مضمون له و مضمون عنه است که با توافق یکدیگر، شرایط ضمانت نامه را تعیین می کنند.

### ۳۱۱- کدام مورد در خصوص «موافقت‌نامه راجع به تدابیر سرمایه‌گذاری مرتبط با تجارت» (TRIMs)، صحیح نیست؟

- ۱) این موافقت‌نامه، راجع به تدابیری است که اثر منفی نسبت به سرمایه‌گذاری خارجی دارد.
- ۲) در پیوست این موافقت‌نامه، اقدامات موجب جذب و تشویق سرمایه‌گذاری خارجی مطرح شده است.
- ۳) هدف از این موافقت‌نامه، اعمال یک سیستم حقوقی حمایتی مستقیم در مورد سرمایه‌گذاری خارجی نیست.
- ۴) هدف این موافقت‌نامه، رفع تبعیض نسبت به کالاهای تولید داخل و کالاهای تولید حاصل از سرمایه‌گذاری خارجی است.

### ۳۱۲- با توجه به قانون داوری تجاری بین‌المللی ایران، صدور دستور موقت چه حکمی دارد؟

- ۱) دستور موقت توسط داور، در رأی نهایی داوری امکان‌پذیر است.
- ۲) دستور موقت توسط داوری ممکن و دستور صادره، مستقیماً قابل اجرا است.
- ۳) صدور دستور موقت از جانب داور ممکن نیست و باید از دادگاه صالح تقاضا کرد.
- ۴) اجرای دستور موقت توسط داوران ممکن است، ولی اجرای آن ضرورتاً نیازمند مراجعه به دادگاه صالح می‌باشد.

### ۳۱۳- در خصوص اعتبار اسنادی گردان، کدام مورد صحیح است؟

- ۱) بانک کارگزار متعهد است در صورت مصرف اعتبار، آن را تا سقف معینی مجدداً شارژ کند.
- ۲) بانک گشاینده متعهد است در صورت مصرف اعتبار، آن را تا سقف معینی مجدداً شارژ کند.
- ۳) بانک گشاینده می‌تواند با موافقت بانک کارگزار، مبلغ اعتبار اسنادی را برگرداند.
- ۴) بانک کارگزار، پرداخت وجه اعتبار اسنادی را تضمین می‌کند.

### ۳۱۴- براساس اینکوترمز ۲۰۲۰، حدود تعهدات و مسئولیت‌های خریدار و فروشنده در اصطلاح FCA بندر هامبورگ، چگونه است؟

- ۱) فروشنده ضمن اخذ مجوز صادرات و پرداخت هزینه‌های مربوطه، کالا را در بندر هامبورگ، روی وسیله نقلیه ورودی به بندر و تخلیه‌نشده در اختیار خریدار قرار می‌دهد.
- ۲) فروشنده ضمن اخذ مجوز صادرات و پرداخت هزینه‌های مربوطه، کالا را در بندر هامبورگ، کنار اسکله و تخلیه‌شده در اختیار خریدار قرار می‌دهد.
- ۳) فروشنده ضمن اخذ مجوز صادرات و پرداخت هزینه‌های مربوطه، کالا را در بندر هامبورگ، روی عرشه کشتی در اختیار خریدار قرار می‌دهد.

۴) این اصطلاح برای حمل دریایی نیست و طرفین بایستی اصطلاح مناسبی را برای حمل دریایی انتخاب کنند.

### ۳۱۵- در روش تأمین مالی پروژه، چنانچه شرکت پروژه نتواند تعهدات و دیون خود را انجام دهد و عواید طرح نیز کفاف بازپرداخت را نداشته باشد، چه راهکاری برای طلبکاران وجود دارد؟

- ۱) می‌توانند برای وصول مطالبات خود، به مؤسسين مراجعه کنند.
- ۲) در حدی که شرکت پروژه مال و دارایی داشته باشد، می‌توانند به شرکت مراجعه کنند و در صورت عدم کفاف، می‌توانند به مؤسسين مراجعه کنند.
- ۳) صرفاً می‌توانند به تأسیسات و ماشین‌آلات و ساختمان‌های منصوبه و ساخته‌شده (ایعانی) و نه زمین (عرصه) مراجعه کنند.
- ۴) در حدی که شرکت پروژه مال و دارایی داشته باشد، می‌توانند به شرکت مراجعه کنند و نمی‌توانند به مؤسسين مراجعه کنند، مگر تا میزان آورده آنها که تأدیه نشده است.

### ۳۱۶- در مقام مقایسه اصطلاحات «لیزینگ» و «اجاره به شرط تملیک»، کدام مورد صحیح نیست؟

- ۱) اجاره به شرط تملیک، بین موجر و مستأجر منعقد می‌شود درحالی‌که در لیزینگ، حداقل سه طرف وجود دارد.
- ۲) مؤسسه مالی اعتباری که نقش موجر را دارد، به معنای واقعی کلمه موجر نیست، زیرا نقشی در انتخاب کالاها و تجهیزات ایفا نمی‌کند.
- ۳) در لیزینگ، اجاره دادن کالا و تجهیزات جزو وظایف سازمانی مؤسسه مالی و اعتباری است که به‌عنوان یک موجر واقعی ایفای نقش می‌کند.
- ۴) در اجاره به شرط تملیک، قصد واقعی طرفین اجاره است درحالی‌که در لیزینگ، قصد واقعی خرید کالاها و تجهیزات و تأمین مالی آن از طریق روش اجاره به شرط تملیک است.

## ۳۱۷- در خصوص روش‌های جایگزین حل و فصل اختلاف، کدام مورد درست است؟

- ۱) کارشناسی به فرایندی اطلاق می‌شود که طرفین اختلاف از شخص یا اشخاص ثالث تقاضا می‌کنند که به آنها کمک کنند تا بتوانند اختلافات ناشی از رابطه قراردادی خود را از طرق دوستانه حل و فصل کنند.
- ۲) دادرسی خصوصی (Mini-Trial) به معنای تشکیل یک دادگاه و تعیین یک قاضی جهت قضاوت و صدور رأی نیست، بلکه نوعی گفتگوی نظام‌یافته جهت دستیابی به مصالحه است.
- ۳) داوری کم‌هزینه‌ترین و غیررسمی‌ترین روش حل و فصل اختلاف است و به دلیل عدم حضور قاضی، حسن نیت طرفین اختلاف، نقش محوری در وصول به نتیجه دارد.
- ۴) رأی داوری در صورتی برای طرفین الزام‌آور است که به الزام‌آور بودن آن، در موافقت‌نامه داوری اشاره شود.

## ۳۱۸- کدام مورد در خصوص یوزانس، درست است؟

- ۱) اعتبار اسنادی تضمینی است که بانک گشاینده اعتبار متعهد می‌شود چنانچه متقاضی اعتبار، تعهدات خود را انجام ندهد، بانک وجه اعتبار را به ذی‌نفع پرداخت کند.
- ۲) اعتبار اسنادی مدت‌داری است که پس از ارائه اسناد به بانک، مبلغ آن بعد از مهلت مقرر در ال سی، به ذی‌نفع پرداخت می‌شود.
- ۳) اعتبار اسنادی مدت‌داری است که بانک بعد از انقضای مدت ال سی، متعهد به پرداخت مبلغ آن نیست.
- ۴) اعتبار اسنادی دیداری است که برای تأمین مالی، از آن استفاده می‌شود.

## ۳۱۹- میگا (MIGA) چیست و چه خطراتی را پوشش می‌دهد؟

- ۱) آژانس چندجانبه تضمین سرمایه‌گذاری است که خطرات سیاسی، از جمله ممنوعیت خروج ارز و مصادره را پوشش می‌دهد.
- ۲) صندوق تضمین صادرات اروپا است که خطرات سیاسی، از جمله ممنوعیت خروج ارز و مصادره را پوشش می‌دهد.
- ۳) صندوق تضمین صادرات کشورهای حوزه آمریکای شمالی است که ریسک‌های سیاسی و تجاری را پوشش می‌دهد.
- ۴) آژانس چندجانبه تضمین سرمایه‌گذاری است که ریسک‌های تجاری را پوشش می‌دهد.

## ۳۲۰- طبق ماده ۱ کنوانسیون شناسایی و اجرای آرای داوری خارجی (نیویورک)، کنوانسیون در کدام مورد زیر اعمال نمی‌شود؟

- ۱) آرای صادره در خارج قلمرو کشور محل اجرا، در یکی از کشورهای عضو کنوانسیون
- ۲) آرای صادره در خارج از قلمرو کشور محل اجرا، در یکی از کشورهای غیرعضو
- ۳) آرای صادره در کشور محل اجرا، اعم از اینکه داخلی یا خارجی تلقی شود.
- ۴) آرای صادره در کشور محل اجرا، مشروط به اینکه داخلی تلقی نشود.



کد کنترل

750

C

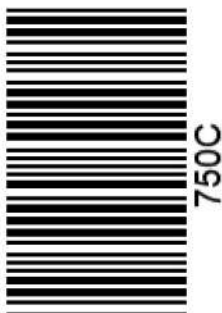

جمهوری اسلامی ایران  
وزارت علوم، تحقیقات و فناوری  
سازمان سنجش آموزش کشور

«در زمینه مسائل علمی، باید دنبال قله بود.»  
مقام معظم رهبری

عصر جمعه  
۱۴۰۲/۱۲/۰۴

دفترچه شماره ۲ از ۳

آزمون ورودی دوره‌های دکتری (نیمه‌متمرکز) - سال ۱۴۰۳

استعداد تحصیلی

مدت زمان پاسخگویی: ۵۰ دقیقه

تعداد سؤال: ۲۵

عنوان مواد امتحانی، تعداد و شماره سؤال‌ها

ردیف	مواد امتحانی	تعداد سؤال	از شماره	تا شماره
۱	استعداد تحصیلی	۲۵	۱	۲۵

تذکر : داوطلبان گرامی حتماً در بخش چهارم (صفحه ۱۳)، موارد مندرج در کادر توجه مهم را مطالعه نمایند.

این آزمون، نمره منفی دارد.

استفاده از ماشین حساب مجاز نیست.

حق چاپ، تکثیر و انتشار سؤالات به هر روش (الکترونیکی و ...) پس از برگزاری آزمون، برای تمامی اشخاص حقیقی و حقوقی تنها با مجوز این سازمان مجاز می‌باشد و با متخلفین برابر مقررات رفتار می‌شود.

\* داوطلب گرامی، عدم درج مشخصات و امضا در مندرجات جدول زیر، به منزله عدم حضور شما در جلسه آزمون است.

اینجانب ..... با شماره داوطلبی ..... با آگاهی کامل، یکسان بودن شماره صندلی خود با شماره داوطلبی مندرج در بالای کارت ورود به جلسه، بالای پاسخنامه و دفترچه سؤال‌ها، نوع و کد کنترل درج شده بر روی دفترچه سؤال‌ها و پایین پاسخنامه‌ام را تأیید می‌نمایم.

امضا:

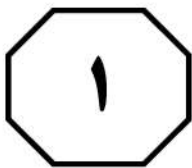

## بخش اول

### راهنمایی:

در این بخش، دو متن به‌طور مجزا آمده است. هر یک از متن‌ها را به‌دقت بخوانید و پاسخ سؤال‌هایی را که در زیر آن آمده است، با توجه به آنچه می‌توان از متن استنتاج یا استنباط کرد، پیدا کنید و در پاسخنامه علامت بزنید.

سطر تفکر انتقادی به منزله یک مهارت اساسی برای مشارکت عاقلانه در یک جامعه دموکراتیک شناخته می‌شود و در دنیای مُدرن امروز، یک مهارت موردنیاز است که بیشتر، به‌عنوان توانایی افراد برای به چالش کشیدن تفکراتشان درک می‌شود. این توانایی مستلزم آن است که افراد معیارهای خود را برای تجزیه و تحلیل و ارزیابی تفکراتشان گسترش دهند و به‌صورت عادی از آن معیارها و استانداردها برای گسترش کیفیت تفکراتشان استفاده کنند. تفکر انتقادی، قضاوتی هدفمند و خودگردان است که از راه تفسیر، تحلیل، ارزیابی و استنباط به نتیجه می‌رسد. همچنین آن را تفسیری می‌دانند مستند، مفهومی، روش‌شناسانه، انتقادی منطقی و ریشه‌ای در تفکر، روی آنچه قرار است درباره آن قضاوت شود، زکی، تفکر انتقادی را هنر تجزیه و تحلیل و ارزیابی تفکر همراه با بررسی برای اصلاح آن تعریف می‌کند. راسموسن، تفکر انتقادی را یکی از مهم‌ترین اصول آموزشی هر کشور می‌داند و هر جامعه‌ای برای رسیدن به رشد و شکوفایی، نیاز به افرادی دارد که دارای تفکر انتقادی بالایی باشند. آموزش تفکر انتقادی منجر به انگیزه جهت یادگیری، کسب مهارت‌های حل مسئله، تصمیم‌گیری و خلاقیت می‌شود. (۲۵)

آزبورن معتقد است مغز اساساً دارای دو جنبه است: مغز قضاوت‌کننده که تجزیه و تحلیل نموده، مقایسه و انتخاب می‌کند و مغز خلاق که مطالب را تجسم نموده، پیش‌بینی می‌کند و ایده تولید می‌کند. قضاوت قادر است قدرت تصور را در مسیر صحیح نگه دارد و قدرت تصور قادر است به تنویر قوه قضاوت کمک کند. یکی از ویژگی‌های بارز افراد خلاق، داشتن تفکر انتقادی است. الدر و پال در خصوص رابطه

(۳۵) بین تفکر انتقادی و تفکر خلاق معتقدند: «خلاقیت، فرایند ساخت و تولید و انتقاد، فرایند ارزیابی و قضاوت را رهبری خواهد کرد. یک ذهن سالم و رشدیافته، هم تولید و هم قضاوت خوبی خواهد داشت». درواقع، یک ذهن رشدیافته آنچه می‌آفریند را ارزیابی می‌کند، پس می‌توان گفت که مؤلفه انتقادی ناظر بر خلاقیت است، زیرا در زمان درگیر بودن در تولید اندیشه باکیفیت، ذهن باید به‌طور همزمان تولید، ارزیابی، داوری و نتیجه‌گیری کند. تأکید پیازه نیز بر تفکر خلاق و تفکر انتقادی، به دلیل اهمیت آنها در حل مسائل است و حل بیشتر مسائل، مستلزم هر دو نوع تفکر است. درواقع، خلاقیت فقط ارائه راه‌حل‌های مختلف برای حل مسئله نیست، بلکه ارائه راه‌حل‌های بهتر است و این، مستلزم قضاوت انتقادی است. بنابراین، جدا دانستن تفکر انتقادی و خلاقیت، اشتباه و این تفکیک، ساده‌انگاری افراطی است.

- ۱- کدام مورد زیر را می‌توان به‌درستی از پاراگراف ۱ استنباط کرد؟
- ۱) در کشورهای پیشرفته، تفکر انتقادی مهم‌ترین اصل آموزشی است.
  - ۲) بیشتر مشکلات جوامع به دلیل فقدان تفکر انتقادی است.
  - ۳) کیفیت بالای تفکر در افراد، به دلیل تفکر انتقادی است.
  - ۴) تفکر انتقادی، قابلیت آموزش‌پذیری دارد.

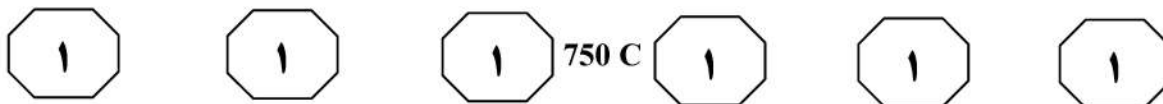

۳- کدام مورد، رابطه پاراگراف ۲ با پاراگراف ۱ را به بهترین وجه توصیف می‌کند؟  
(۱) برداشته‌های جدید از موضوع مطروحه در پاراگراف ۱ را نقد و بررسی می‌کند.  
(۲) با استناد به نظریات جدید، موضوع پاراگراف ۱ را تکرار و مستحکم می‌سازد.  
(۳) با طرح تغییری جدید، موضوع اصلی در پاراگراف ۱ را بسط می‌دهد.  
(۴) جنبه‌های عملیاتی و کاربردی نظریه مندرج در پاراگراف ۱ را تبیین می‌کند.

۲- قبول نظریات آزمون در درجه اول، مستلزم قبول کدام مورد زیر است؟  
(۱) دو جنبه مغز سازه‌هایی واقعی هستند.  
(۲) بین قضاوت و تصور صحیح، رابطه وجود دارد.  
(۳) انسان می‌تواند با تفکر انتقادی به راه‌حل مسائل برسد.  
(۴) تفاوت معنی‌داری بین مغز انسان و مغز موجودات دیگر وجود دارد.

به صفحه بعد بروید.



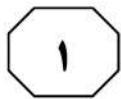
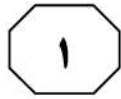
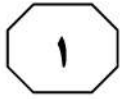

750 C

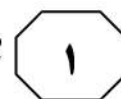

دهه ۱۹۸۰ میلادی تدوین شده بود، افزایش بی‌امان و وقفه‌ناپذیر فقر و گرسنگی و نابرابری در جهان و نیز تخریب نگران‌کننده محیط زیست و منابع طبیعی در نتیجه کاربرد تکنولوژی‌ها. [۲] توسعه پایدار منجر به ایجاد تغییرات در بنیاد هر چیزی می‌شود و همه چیز را دربر می‌گیرد، نظیر: عدالت اجتماعی، نگهداری و حفاظت میراث فرهنگی، نگهداری و حفاظت از محیط زیست، جامعه سالم، تأمین نیازهای نسل آینده، حال و بسیاری مسائل حیاتی از این دست. [۳] به‌واقع، همه این مباحث، پایه و اساس توسعه پایدار را تشکیل می‌دهد. توسعه پایدار به‌عنوان اصل بنیادین خود، فقط و فقط به مردم و تأمین نیاز و بهبود کیفیت زندگی آنان در چارچوبی ماندگار و عاقبت‌اندیشانه توجه دارد. بدین ترتیب، کوشش‌هایی برای حفظ محیط زیست شروع شد. متفکران بسیاری بر این عقیده بودند که انسان‌ها شروع به تخریب محیط زیست خود کرده‌اند و فراموش نموده‌اند که سالیان سال در آن زندگی کرده و از لحاظ بیولوژیکی بدان وابسته هستند. [۴] بر این اساس، در سال ۱۹۷۱ میلادی، عده‌ای از کارشناسان محیط زیست و توسعه آن در کشور سوئیس گرد آمدند و مسئله حمایت و بهبود محیط زیست را به‌عنوان اصل و نیازی فوری برای کشورهای درحال توسعه مطرح کردند. حال سؤال این است که چرا این امر، برای این کشورها مهم است؟

سطر با آغاز دهه ۱۹۵۰ میلادی، دولت‌های جوامع غربی و کشورهای صنعتی، مجموعه‌ای از داشته‌های جامعه خود را در قالب مجموعه‌ای به نمایش گذاشتند و اذعان داشتند با آنها مردمان این کشور به خوشبختی رسیده‌اند و می‌توانند آنها را به کشورهای فقیر یا تازه به استقلال رسیده آسیایی و آفریقایی صادر کنند تا آنها نیز آباد شوند. از طرف دیگر، کشورهای فقیر، هیچ‌کدام از چیزهای درون این مجموعه مانند بزرگراه، کارخانه‌ها، لوله‌کشی آب، جاده‌ها، مدرسه، دانشگاه، رستوران، هتل و ... را نداشتند و به آن، احساس نیاز می‌کردند و خواستار وارد کردن آن بودند. به‌واقع، توسعه منجر به ارتقا و بهبود سطح زندگی در بسیاری از زمینه‌ها مانند بهداشت، تغذیه، آموزش و درآمد کشورها شده است. با این حال، توسعه بدون تفکر و بی‌مبالات در کشورها، باعث به‌وجود آمدن مشکلاتی، هم در کشورهای پیشرفته و هم صنعتی شد و منجر به آلودگی آب، هوا و خاک گشت. [۱] اثرات این توسعه بی‌مبالات، آسیب‌های زیادی به محیط زیست و فرهنگ وارد آورده و منجر به تغییراتی اساسی در تفکرات و شیوه‌های زندگی افراد گشته است. در اینجا بود که بحث توسعه پایدار مطرح شد. (۲۵)

توسعه پایدار که دربرگیرنده تعامل میان انسان و محیط و انسان و انسان است، تنظیم و ساماندهی این رابطه را دربر دارد و براساس آنچه خود نتیجه تلاش‌های بسیاری بود، مطرح گشت. سه دسته از عوامل، منجر به رونق گرفتن تفکر توسعه پایدار شدند: نتایج بد کارکردی اجرای سیاست‌های تعدیل ساختاری که خود برای مقابله با بحران اقتصاد جهانی در

به صفحه بعد بروید.

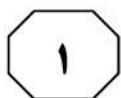
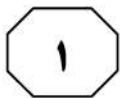
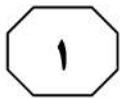

750 C



- ۴- کدام مورد، ساختار متن را به بهترین وجه توصیف می‌کند؟  
 (۱) نظریه‌ای مطرح و سپس آن نظریه، در بستر تاریخی تغییر و تحول مربوطه قرار داده می‌شود.  
 (۲) پیش‌زمینه‌ای برای موضوع متن مطرح می‌شود و سپس آن موضوع، مورد واکاوی دقیق‌تر قرار می‌گیرد.  
 (۳) راهبردی مناقشه‌برانگیز مطرح و نظریه‌های موافق و مخالف با آن با هم مقایسه می‌شود و سپس قضاوتی نهایی به‌عمل می‌آید.  
 (۴) معضلات حاصل از یک پدیده پرشمرده می‌شود و سپس راه‌کارهای بهینه‌سازی آن پدیده، مورد بحث و بررسی قرار می‌گیرد.
- ۵- موضوع احتمالی پاراگراف بعد از متن، کدام است؟  
 (۱) بررسی دلایل بی‌توجهی کشورهای درحال توسعه به راهکارهای مناسب در توسعه ملی  
 (۲) ارزیابی روند توسعه پایدار در کشورهای درحال توسعه در دهه هفتاد قرن بیستم  
 (۳) دلیل توجه کارشناسانی که در سال ۱۹۷۱ در سوئیس گرد آمدند، به مسئله زیست‌محیطی  
 (۴) توضیح بیشتر درباره لزوم توجه به مسائل زیست‌محیطی در توسعه پایدار کشورهای درحال توسعه
- ۶- اطلاعات کافی برای پاسخ به کدام پرسش، در متن وجود دارد؟  
 (۱) مبحث توسعه پایدار چرا مطرح شد؟  
 (۲) جلوه‌هایی از توسعه پایدار در بُعد رابطه انسان و انسان کدام‌اند؟  
 (۳) آیا حفظ محیط زیست، مهم‌ترین مؤلفه توسعه پایدار محسوب می‌شود؟  
 (۴) چرا در دهه پنجاه قرن بیستم، آبادی و توسعه معادل خوشبختی قلمداد می‌شد؟
- ۷- کدام محل در متن که با شماره‌های [۱]، [۲]، [۳] و [۴] مشخص شده‌اند، بهترین محل برای قرار گرفتن عبارت زیر است؟  
 «این دیدگاه‌ها منجر به شروع اولین تحولات مربوط به سال ۱۹۷۱ میلادی شد و ویژگی آن، در رابطه با کیفیت محیط زیست در مقابل رشد اقتصادی و نگاه دوباره به الگوهای سنتی رشد اقتصادی بود.»  
 (۱) [۱]  
 (۲) [۲]  
 (۳) [۳]  
 (۴) [۴]

## پایان بخش اول



## بخش دوم

### راهنمایی:

- این بخش از آزمون استعداد، از انواع مختلف سؤال‌های کمی، شامل مقایسه‌های کمی، استعداد ریاضیاتی، حل مسئله و ... تشکیل شده است.
- توجه داشته باشید به خاطر متفاوت بودن نوع سؤال‌های این بخش از آزمون، هر سؤال را براساس دستورالعمل ویژه‌ای که در ابتدای هر دسته سؤال آمده است، پاسخ دهید.



750 C



راهنمایی: هر کدام از سؤال‌های ۸ تا ۱۱ را به دقت بخوانید و جواب هر سؤال را در پاسخنامه علامت بزنید.

- ۸- تعدادی سیب قرار است به تساوی بین تعدادی کودک تقسیم شود. می‌دانیم اگر یک کودک کم شود، به هر کدام از کودکان دیگر، یک سیب بیشتر می‌رسد ولی اگر دو کودک اضافه شود، به هر کودک یک سیب کمتر می‌رسد. تعداد سیب‌ها کدام است؟
- ۱۰- حسن قرار است روی الگوی زیر، بدون اینکه از مسیر خط‌ها خارج شود و حتی از نقطه‌ای دو بار عبور کند، از نقطه A به نقطه B برود. طولانی‌ترین مسیر ممکن که حسن می‌تواند طی کند، چند برابر طول ضلع هر کدام از مربع‌های کوچک است؟

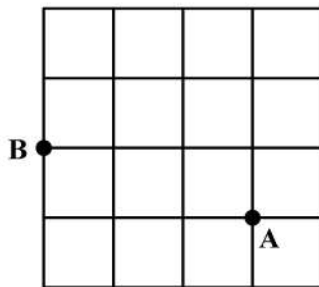

(۱) ۱۲

(۲) ۱۸

(۳) ۲۰

(۴) ۲۴

(۱) ۱۸

(۲) ۲۰

(۳) ۲۲

(۴) ۲۴

- ۹- در یک کفه از یک ترازوی دوکفه‌ای، ۱۰ قالب کره و در کفه دیگر آن، ۸ قالب پنیر قرار دارند و ترازو متعادل است. جای یک قالب پنیر را با یک قالب کره عوض می‌کنیم و یک کفه ترازو سنگین‌تر می‌شود. از کفه سنگین‌تر، چند درصد از یک قالب کره را باید برش داده و در کفه سبک‌تر قرار دهیم تا ترازو مجدداً متعادل شود؟

(۱) ۲۰

(۲) ۲۵

(۳) ۴۰

(۴) ۵۰

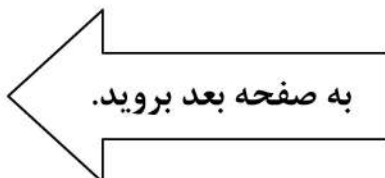



750 C



۱۱- محمد یک پنجره مربع شکل به ضلع ۹۰ سانتی متر که چارچوبش نصب شده است را می خواهد مطابق الگوی زیر، نرده کند. اگر وی بخواهد فاصله نرده ها از یکدیگر (هم عمودی و هم افقی) ۵ سانتی متر باشد، او به چند متر نرده نیاز دارد؟

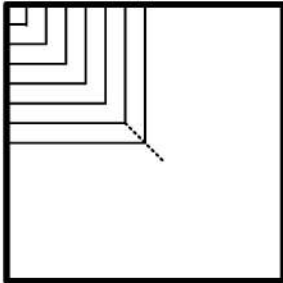

(۱) ۱۱٫۷

(۲) ۱۲٫۶

(۳) ۱۵٫۳

(۴) ۱۶٫۲

راهنمایی: هر کدام از سؤال های ۱۲ و ۱۳، شامل دو مقدار یا کمیت هستند، یکی در ستون «الف» و دیگری در ستون «ب». مقادیر دو ستون را با یکدیگر مقایسه کنید و با توجه به دستورالعمل، پاسخ صحیح را به شرح زیر تعیین کنید:

- اگر مقدار ستون «الف» بزرگ تر است، در پاسخنامه گزینه ۱ را علامت بزنید.

- اگر مقدار ستون «ب» بزرگ تر است، در پاسخنامه گزینه ۲ را علامت بزنید.

- اگر مقادیر دو ستون «الف» و «ب» با هم برابر هستند، در پاسخنامه گزینه ۳ را علامت بزنید.

- اگر براساس اطلاعات داده شده در سؤال، نتوان رابطه ای را بین مقادیر دو ستون «الف» و «ب» تعیین نمود، در پاسخنامه گزینه ۴ را علامت بزنید.

۱۳- یک نخ با طول نامعلوم که سرعت سوختن در سراسر آن ثابت است، در اختیار داریم. قرار است نخ را از نقاطی آتش بزنیم و مدت زمان سوختن کامل آن را اندازه بگیریم.

«ب»

مدت زمان سوختن کامل نخ، اگر آن را از دو نقطه که هر کدام از یک سر نخ، فاصله ای به اندازه ۳۰ درصد طول نخ دارند، همزمان آتش بزنیم

«الف»

مدت زمان سوختن کامل نخ، اگر آن را از دو سر و نقطه ای که طول نخ را به نسبت ۲ به ۳ تقسیم کند، همزمان آتش بزنیم

۱۲- عروسک فروشی، هر عروسک را با قیمت نامعلوم خریده و هر کدام را با  $x$  درصد سود به فروش می رساند. وی برای تبلیغ و فروش بهتر خود اعلام می کند که هر کس  $m$  عروسک بخرد، یک عروسک رایگان دریافت می کند.

«ب»

میزان سود نهایی فروشنده وقتی  $x = 55$  و  $m = 4$

«الف»

میزان سود نهایی فروشنده وقتی  $x = 60$  و  $m = 3$

## پایان بخش دوم



## بخش سوم

### راهنمایی:

در این بخش، توانایی تحلیلی شما مورد سنجش قرار می‌گیرد. سؤال‌ها را به دقت بخوانید و پاسخ صحیح را در پاسخنامه علامت بزنید.



750 C



راهنمایی: با توجه به اطلاعات و شکل زیر، به سؤال‌های ۱۴ تا ۱۶ پاسخ دهید.

۱۵- اگر آجر D فقط با یک آجر در تماس باشد، جایگاه چند آجر از ۴ آجر دیگر، به‌طور قطع مشخص می‌شود؟

- (۱) ۴  
(۲) ۲  
(۳) ۱  
(۴) صفر

کودکی توسط ۵ آجر A, B, C, D و E که یکی از آنها تیره است، سازه زیر را با گذاشتن سه آجر به‌طور عمودی و دو آجر به‌طور افقی ساخته است. درخصوص ساخت این سازه، اطلاعات زیر در دست است.

- آجرهای B و C، یکی به‌طور افقی و دیگری عمودی قرار گرفته‌اند و این اتفاق برای آجرهای D و E نیز رخ داده است.
- آجر A با آجر E در تماس است، ولی با آجر B در تماس نیست.
- آجرهای B و D، هیچ‌کدام تیره‌رنگ نیستند.

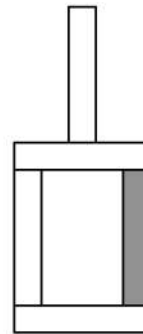

۱۶- اگر پایین‌ترین آجر B باشد، کدام آجر با سه آجر دیگر، در تماس است؟

- A I  
D II  
E III
- (۱) فقط II  
(۲) II و III  
(۳) فقط III  
(۴) I و II

- (۱) A  
(۲) C  
(۳) D  
(۴) E

به صفحه بعد بروید.



750 C



راهنمایی: با توجه به اطلاعات زیر، به سؤال‌های ۱۷ تا ۲۰ پاسخ دهید.

- ۱۸- اگر B یک فرش ۱۲ متری کرم خریده باشد، کدام مورد زیر درخصوص نام افراد و فرش‌هایی که خریده‌اند، صحیح نیست؟
- (۱) E و C - فرش‌های هم‌رنگ
  - (۲) B و C - فرش‌های هم‌رنگ
  - (۳) C و D - فرش‌های هم‌اندازه
  - (۴) A و D - فرش‌های هم‌اندازه
- پنج نفر به اسامی A، B، C، D و E برای خرید فرش به یک فروشگاه فرش مراجعه و هرکدام یک تخته فرش می‌خرند. فرش‌های فروشگاه در سایزهای ۶، ۹ و ۱۲ متری و در رنگ‌های لاکه و کرم عرضه می‌شوند. از ۵ فرش خریداری‌شده، ۲ عدد ۶ متری، ۲ عدد ۹ متری و ۱ عدد ۱۲ متری بوده است. اطلاعات زیر درخصوص سایز و رنگ فرش‌های خریداری‌شده موجود است:
- C، نه فرش ۹ متری خریده است و نه فرش هم‌رنگ فرش‌های خریداری‌شده توسط A و D.
  - فرشی که E خریده، از فرشی که A خریده، کوچک‌تر و هم‌رنگ فرش ۱۲ متری فروخته‌شده بوده است.
  - فرش‌های A و B، نه هم‌اندازه بوده‌اند و نه هم‌رنگ.
- ۱۷- اگر D یک فرش ۶ متری لاکه خریده باشد، کدام یک از فرش‌های زیر را خریده است؟
- (۱) ۹ متری کرم
  - (۲) ۶ متری کرم
  - (۳) ۹ متری لاکه
  - (۴) ۶ متری لاکه
- ۱۹- اگر D و E، فرش‌های کاملاً مشابهی خریده باشند، کدام مورد زیر درخصوص نام فرد و فرشی که خریداری کرده است، به‌طور قطع صحیح است؟
- (۱) B - فرش ۹ متری
  - (۲) C - فرش ۶ متری
  - (۳) E - فرش لاکه
  - (۴) A - فرش کرم
- ۲۰- اگر B از A فرش بزرگ‌تری آن‌هم به رنگ لاکه خریده باشد، چه کسی یک فرش ۶ متری کرم خریده است؟
- (۱) C
  - (۲) E
  - (۳) هیچ‌کس
  - (۴) B نمی‌تواند فرش لاکه بزرگ‌تر از فرش A خریده باشد.

پایان بخش سوم





## بخش چهارم

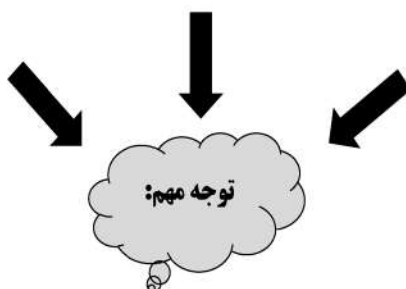

متقاضیان گرامی، در بخش چهارم، دو دسته سؤال داده شده است:

**الف - استعداد منطقی - ویژه متقاضیان کلیه گروه‌های امتحانی به جز گروه امتحانی فنی و مهندسی**  
در بخش چهارم از آزمون استعداد تحصیلی، می‌بایست کلیه متقاضیان گروه‌های امتحانی هنر، زبان، علوم انسانی، کشاورزی و منابع طبیعی، دامپزشکی و علوم پایه، به جز متقاضیان گروه امتحانی فنی و مهندسی، فقط به سؤالات استعداد منطقی (سؤال‌های ۲۱ تا ۲۵) در صفحات ۱۳ تا ۱۶ پاسخ دهند.

**ب - استعداد تجسمی - ویژه متقاضیان گروه امتحانی فنی و مهندسی**  
در این بخش، می‌بایست فقط متقاضیان گروه امتحانی فنی و مهندسی، به سؤالات استعداد تجسمی ویژه گروه امتحانی خود (سؤال‌های ۲۱ تا ۲۵) در صفحات ۱۷ تا ۲۰ پاسخ دهند.

**الف - سؤالات استعداد منطقی ویژه متقاضیان کلیه گروه‌های امتحانی به جز گروه امتحانی فنی و مهندسی ( داوطلبان گروه فنی و مهندسی صرفاً به سؤال‌های صفحات ۱۷ تا ۲۰ پاسخ دهند.)**

### راهنمایی:

برای پاسخگویی به سؤال‌های این بخش، لازم است موقعیتی را که در هر سؤال مطرح شده، مورد تجزیه و تحلیل قرار دهید و سپس گزینه‌ای را که فکر می‌کنید پاسخ مناسب‌تری برای آن سؤال است، انتخاب کنید. هر سؤال را با دقت بخوانید و با توجه به واقعیت‌های مطرح‌شده در هر سؤال و نتایج که بیان شده و بیان نشده ولی قابل استنتاج است، پاسخی را که صحیح‌تر به نظر می‌رسد، انتخاب و در پاسخنامه علامت بزنید.



۲۲- محتوای کتب درسی و تمرین‌های آنها باعث شده است که معلمان نتوانند از روش‌های فعال تدریس استفاده کنند. تحلیل محتوای کتب درسی دوره دبیرستان نشان می‌دهد که تنها ۳۷ درصد معیارهای روش‌های تدریس فعال در کتب درسی این دوره اعمال شده است. بنابراین، معلمین خود اقدام به طراحی آموزش فعال محتوای کتب درسی می‌کنند تا شاگردان به درستی و کامل با مفاهیمی که ارائه می‌گردد، آشنا شوند و امکان برهم‌زدن نظم کلاس نیز از دانش‌آموزان خاطی سلب شود. با این وضع، ضروری است که محتوای کتب درسی با توجه به چگونگی آموزش و اعمال روش‌های تدریس فعال بازنگری گردد.

کدام مورد، فرض موجود در استدلال فوق است؟  
 (۱) آنانی که کتب درسی دوره دبیرستان را طراحی کرده‌اند، اعتقادی به لزوم استفاده از روش‌های نوین آموزش نداشته‌اند.

(۲) با اعمال تغییرات محتوایی در کتب درسی، می‌توان باعث ارتقای نمرات درسی دانش‌آموزان به‌طور معنی‌دار شد.

(۳) معلمین دبیرستان آشنایی لازم را با تهیه و تدوین تمرین‌های درسی براساس روش تدریس فعال دارند.

(۴) متخصصین تهیه و تدوین مواد درسی، به هنگام تهیه و تدوین مطالب مربوطه برای سطح دبیرستان، بهتر است با معلمین مربوطه همفکری کنند.

۲۱- مکالمات خیالی به معنی صحبت‌های خیالی در عالم واقع یا در عالم خواب از زبان اشخاص غیرواقعی، اشیا و یا حیوانات، سبک انتقادی نوینی بود که در مطبوعات دوره قاجار برای بیان انتقادهای سیاسی - اجتماعی نسبت به اقدامات دولت قاجار، به‌ویژه شخص محمدعلی شاه و دیگر مخالفان مشروطه، مورد استفاده قرار گرفته است. استفاده از این سبک، به‌دلیل الگوبرداری‌های متعدد مبانی سیاسی - اجتماعی موجود در مشروطه از گفتمان انقلاب کبیر فرانسه و روشنفکران تأثیرگذار بر آن انقلاب، به‌نظر می‌رسد براساس آشنایی با رویکردهای انتقادی فرنگ، مورد تقلید قرار گرفته است. این وجه نوین انتقادی، نخست در آثار کسانی چون ملک‌خان و آخوندزاده استفاده شد و پس از آن، مطبوعات فارسی‌زبان برون‌مرزی مانند اختر، قانون، ثریا، پرورش و حبل‌المتین، به‌دلیل عدم نظارت دولت قاجار، به استفاده از آن برای بیان انتقادهای خود پرداختند.

کدام مورد، در صورتی که صحیح فرض شود، به بهترین وجه، ادعای مربوط به بروز و استفاده از مکالمات خیالی در مطبوعات دوره قاجار را تضعیف می‌کند؟

(۱) کسانی که از این شیوه نگارشی استفاده کردند، با نمونه این شیوه نگارش که در ادبیات فارسی به‌صورت متون منشور و مسجع در قرون قبل وجود داشته است، کاملاً آشنا بودند.

(۲) مطبوعات فارسی‌زبان درون‌مرزی، به همان اندازه مطبوعات فارسی‌زبان برون‌مرزی، از شیوه مکالمات خیالی برای بیان مسائل اجتماعی استفاده می‌کردند.

(۳) بسیاری از روشنفکران انقلاب فرانسه، از شیوه‌های نگارشی تقلیدی استفاده می‌کردند.

(۴) استفاده از مکالمات خیالی، از قدرت کافی برای انتقاد سیاسی برخوردار نبود.

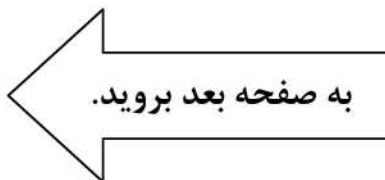



750 C



۲۴- برای بازنگریستن نهایی به آنچه در این سطور آمد، اینک به سخن آغازین درباره معنای عالم در زبان متداول فارسی برمی گردیم. عالمی که درباره هویت غربی - شرقی آن گفتیم، معنایش همان است که در زبان محاوره روزمره می گوئیم. این عالمی که ما آدمیان امروزمین برای خود ساخته ایم، در وهله اول، نشان غرب بر پیشانی دارد و در پی و در واکنش به آن است که، شرقی یا اسلامی یا ملی یا نظیر آنها می شود. و این، یعنی چنین هویتی، ثانوی است و عرضی. این عالم درعین حال، عالمی است مجازی، مجاز خود ماست و از هیچ جبر واقعی و نفس الامری بر نمی آید. پس چنین عالمی .....

کدام مورد، به منطقی ترین وجه، جای خالی در متن را کامل می کند؟

(۱) عناصر محتوایی قابل تجزیه و تحلیلی ندارد، چرا که از بنیان پوچ است

(۲) برهم زدنی و به هم خوردنی هم هست

(۳) حالا حالاها مسلط و چیره می ماند

(۴) غرب زدگی را هم با خود دارد

۲۳- در دیدگاه رفتارگرایان، انسان یک ارگانیسم تجربه گراست که استعداد بالقوه ای برای هر رفتاری دارد. به اعتقاد این گروه، انسان در بدو تولد، مانند لوح سفیدی است که هیچ چیزی بر آن نوشته نشده است. در این مکتب، هدف تعلیم و تربیت، تشکیل ذهن به وسیله ایجاد ارتباط و اتحاد میان محتویات ذهنی که به وسیله امور خارجی وارد ذهن شده است، می باشد. بنابر این نظریه، قوای ذهنی مثل حافظه، دقت و تفکر، ادراک و حتی احساسات عبارتند از ترتیبات و تداعی هایی که در اثر برخورد ذهن با عوامل و موقعیت های جدید به وجود آمده اند. جان لاک، جان استوارت میل، دیوید هیوم و جرج برکلی، به گسترش تجربه گرایی یاری رساندند. به اعتقاد آنها، معرفت واقعی از راه حواس حاصل می شود و ادراک تجربه حسی، تنها وسیله ارتباط انسان با واقعیت ها و جهانی است که او را دربر گرفته است.

کدام مورد، در صورتی که صحیح فرض شود، به بهترین وجه، دیدگاه رفتارگرایان را، آن گونه که در متن توصیف شده است، زیر سؤال می برد؟

(۱) حافظه، دقت و تفکر، ادراک و احساسات افراد مختلف، به خاطر تفاوت در شرایط زندگی و تجربیات مختلف، به شکل واحدی رشد و قوام نمی یابند.

(۲) برخی حامیان رفتارگرایی، برداشت درست و کاملی از تمامی اصول این مکتب ندارند.

(۳) امروزه روان شناسان بر این باورند که در صورت تلاش، شاید بتوان مکتب تعلیم و تربیتی جامع تر و متفاوت از رفتارگرایی فراهم آورد.

(۴) ثابت شده است که بسیاری از ادراکات و باورهای ذهنی افراد، ژنتیکی است و همراه آنها به دنیا می آیند.

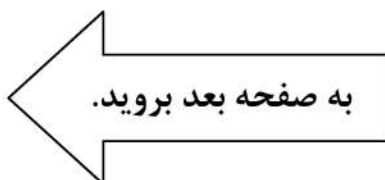



750 C



۲۵- یکی از علت‌های دیگر بروز تنبلی اجتماعی، این است که افراد حاضر در گروه، تصور می‌کنند دیگران سخت کار نمی‌کنند و لذا با احساس کم‌کاری سایرین، تنبلی خود را توجیه می‌کنند. گفته‌های کارکنان یک سازمان را در مواقعی که برای کم‌کاری زیر سؤال می‌روند، می‌توان در این قالب تفسیر کرد. برخی در پاسخ به این سؤال، مدعی هستند آنان که سخت کار می‌کنند، با آنهایی که تنبلی می‌کنند، در عمل تفاوتی ندارند. این پدیده «دلیل تراشی» نامیده می‌شود که به صورت غیرمستقیم، بر از بین بردن انگیزه پیشرفت مؤثر است که خود، از دلایل اساسی تنبلی اجتماعی در سازمان است. علت دیگر تنبلی اجتماعی، نبودِ وفاق سازمانی در سازمان یا گروه و یا عدم شناسایی سهم هر فرد در گروه و عدم نگرانی نسبت به ارزیابی شدن است؛ زیرا به میزانی که در گروه، ارزیابی و نظارت کاهش پیدا کند، به همان میزان هم تنبلی اجتماعی بالا می‌رود.

کدام مورد را می‌توان به درستی، از متن فوق استنباط کرد؟

- ۱) کار گروهی می‌تواند یک دلیل تنبلی اجتماعی باشد، چون در کار گروهی، مکانیسمی برای تعیین سهم واقعی هر فرد در تکمیل پروژه محوله وجود ندارد.
- ۲) دلیل اصلی عدم پیشرفت فردی کارکنان در سازمان‌هایی که مبتلا به تنبلی اجتماعی هستند، عدم نظارت کافی بر حسن انجام کار است.
- ۳) در جوامعی که تنبلی اجتماعی وجود دارد، همدلی سازمانی و حس مسئولیت‌پذیری کم می‌شود.
- ۴) تنبلی اجتماعی پدیده‌ای است که بروز و رشد آن، تحت تأثیر عوامل برون‌فردی قرار دارد.

## پایان بخش چهارم

ویژه متقاضیان تمامی گروه‌های امتحانی به جز گروه امتحانی فنی و مهندسی



## بخش چهارم

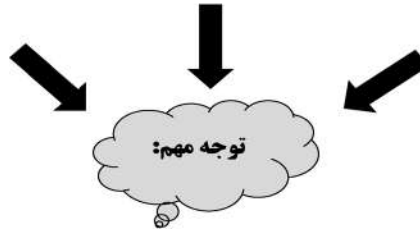

**ب - استعداد تجسمی - ویژه متقاضیان گروه امتحانی فنی و مهندسی**  
در این بخش، فقط متقاضیان گروه امتحانی فنی و مهندسی، می‌بایست به سؤالات استعداد تجسمی (سؤال‌های ۲۱ تا ۲۵) در صفحات ۱۷ تا ۲۰ پاسخ دهند و متقاضیان سایر گروه‌های امتحانی (هنر، زبان، علوم انسانی، کشاورزی و منابع طبیعی، دامپزشکی و علوم پایه)، از پاسخگویی به سؤالات این بخش، اکیداً خودداری نمایند.

### **ب- استعداد تجسمی - ویژه متقاضیان گروه امتحانی فنی و مهندسی**

(داوطلبان سایر گروه‌های امتحانی به جز فنی و مهندسی صرفاً به سؤال‌های صفحات ۱۳ تا ۱۶ پاسخ دهند)

#### **راهنمایی:**

این بخش از آزمون استعداد، سؤال‌هایی از نوع تجسمی را شامل می‌شود. هریک از سؤال‌های ۲۱ تا ۲۵ را به دقت بررسی نموده و جواب صحیح را در پاسخنامه علامت بزنید.



750 C



۲۱- در یک مکعب به ابعاد ۴ در ۴ در ۴، چند قطعه به شکل زیر را می توان جانمایی کرد؟

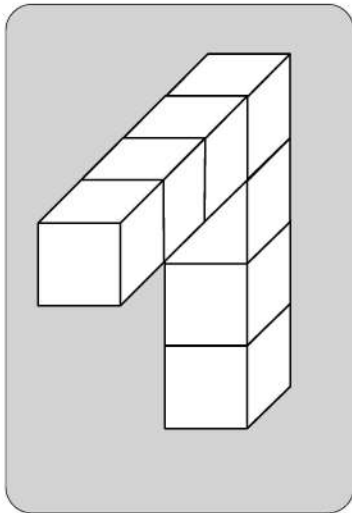

۸ (۱)

۷ (۲)

۶ (۳)

۴ (۴)

راهنمایی: در سؤال ۲۲، یک کاغذ مربع شکل در تصویر سمت چپ مشاهده می شود. اگر این کاغذ را از روی خط چین ها، رو به عقب و از روی خط ها، رو به جلو تا کنیم، کدام شکل حاصل می شود؟

۲۲-

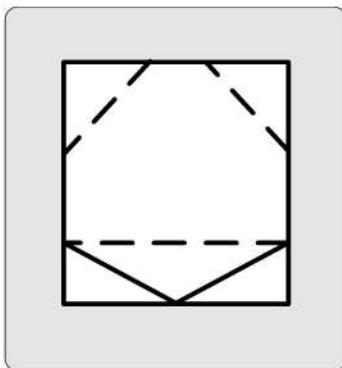

۱)

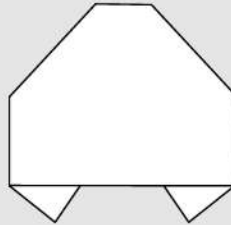

۲)

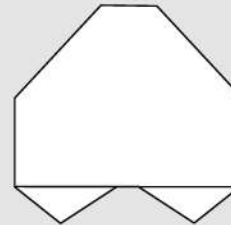

۳)

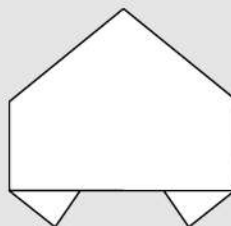

۴)

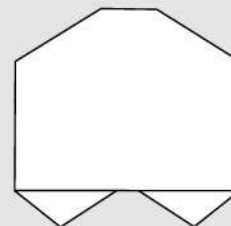

به صفحه بعد بروید.



750 C



۲۳- در شکل زیر، مجموعاً چند مثلث دیده می‌شود؟

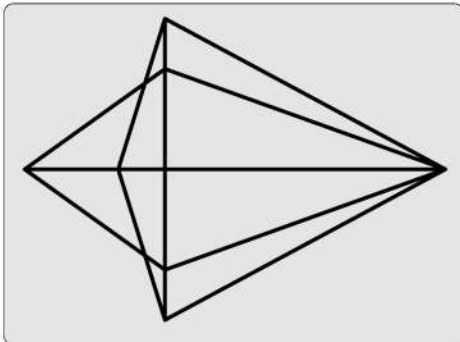

۲۲ (۱)

۲۴ (۲)

۲۶ (۳)

۲۸ (۴)

راهنمایی: در سؤال ۲۴، در سمت چپ، قطعه‌ای سه‌بعدی مشاهده می‌شود. کدام قطعه (موارد ۱ تا ۴) می‌تواند کنار قطعه سمت چپ قرار گیرد، به نحوی که نقاط سیاه دو قطعه، روی هم قرار گیرند؟

۲۴-

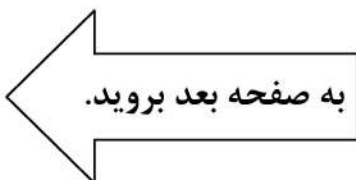
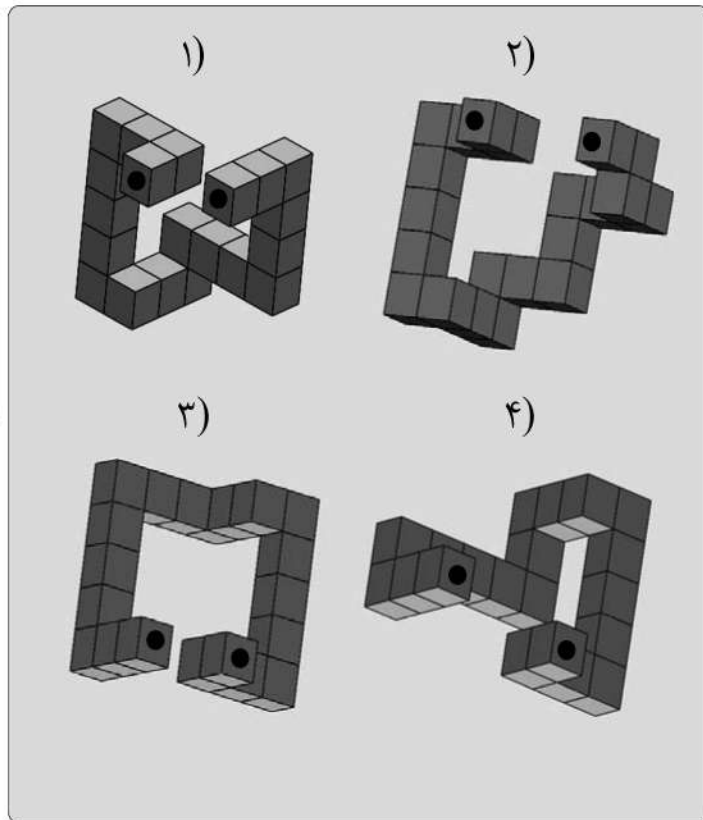
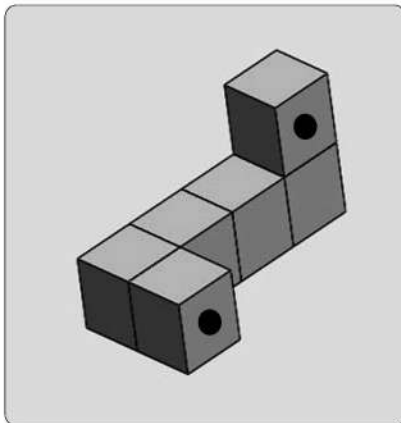



750 C



راهنمایی: در سؤال ۲۵، هر دو الگوی سمت چپ، قرار است با روالی مشابه و یکسان به الگوی سمت راست خود تبدیل شوند. به جای علامت سؤال، کدام الگو (موارد ۱ تا ۴) باید قرار بگیرد؟

۲۵-

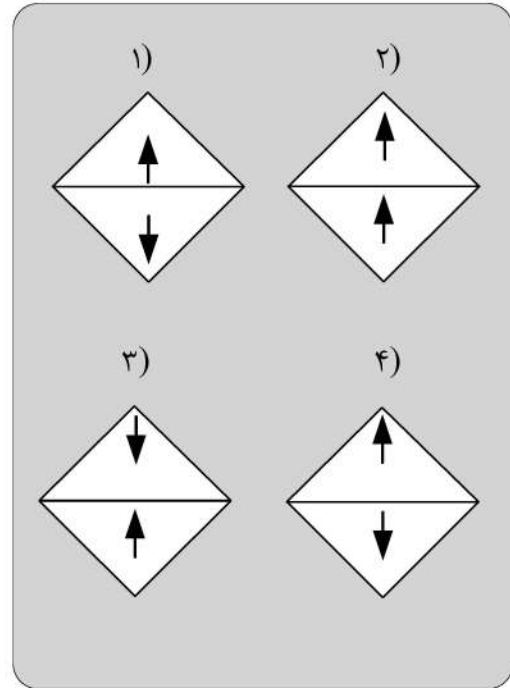
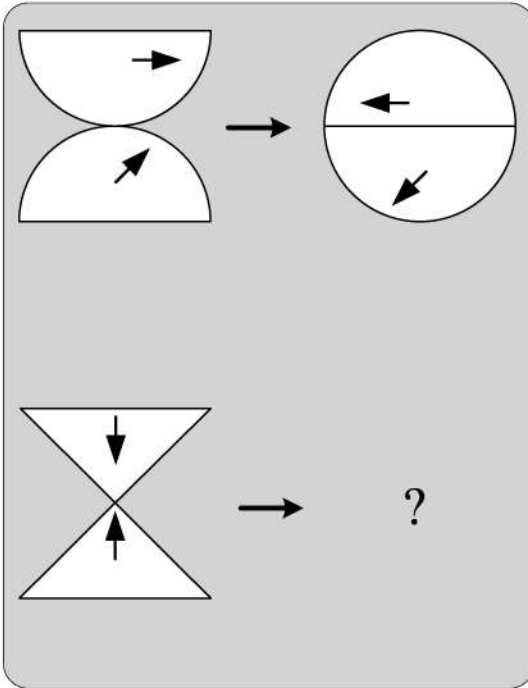

### پایان بخش چهارم

ویژه متقاضیان گروه امتحانی فنی و مهندسی



کد کنترل

720

C



720C



جمهوری اسلامی ایران  
وزارت علوم، تحقیقات و فناوری  
سازمان سنجش آموزش کشور

«در زمینه مسائل علمی، باید دنبال قلّه بود.»  
مقام معظم رهبری

عصر جمعه  
۱۴۰۲/۱۲/۰۴

دفترچه شماره ۱ از ۳

**آزمون ورودی دوره‌های دکتری (نیمه‌متمرکز) - سال ۱۴۰۳**

**زبان انگلیسی - عمومی**

مدت زمان پاسخگویی: ۴۰ دقیقه

تعداد سؤال: ۴۰

عنوان مواد امتحانی، تعداد و شماره سؤال‌ها

ردیف	مواد امتحانی	تعداد سؤال	از شماره	تا شماره
۱	زبان انگلیسی - عمومی	۴۰	۱	۴۰

این آزمون، نمره منفی دارد.

استفاده از فرهنگ لغت مجاز نیست.

حق چاپ، تکثیر و انتشار سؤالات به هر روش (الکترونیکی و ...) پس از برگزاری آزمون، برای تمامی اشخاص حقیقی و حقوقی تنها با مجوز این سازمان مجاز می‌باشد و با متخلفین برابر مقررات رفتار می‌شود.

\* داوطلب گرامی، عدم درج مشخصات و امضا در مندرجات جدول زیر، به منزله عدم حضور شما در جلسه آزمون است.

اینجانب ..... با شماره داوطلبی ..... با آگاهی کامل، یکسان بودن شماره صندلی خود با شماره داوطلبی مندرج در بالای کارت ورود به جلسه، بالای پاسخنامه و دفترچه سؤالها، نوع و کد کنترل درج شده بر روی دفترچه سؤالها و پایین پاسخنامه ام را تأیید می نمایم.

امضا:

زبان انگلیسی - عمومی:

## PART A: Structure

**Directions:** Choose the answer choice (1), (2), (3), or (4) that best completes each sentence. Then mark the answer on your answer sheet.

- 1- ..... you could change the laws of nature, what would you change?  
 1) Although  
 2) But  
 3) If  
 4) That
- 2- In painting, one of the easiest ways to get started ..... to color something simple.  
 1) is  
 2) are having  
 3) being  
 4) have been
- 3- I have heard that this movie is ..... a true story dating back to the 19<sup>th</sup> century.  
 1) because  
 2) based on  
 3) despite of  
 4) draw on
- 4- Mark Smith and Sir Martin Drake, Secretary to the King, ..... many letters.  
 1) exchanging  
 2) exchanged  
 3) that exchanged  
 4) were exchanged
- 5- In debates over climate change, the short-lived greenhouse gas is typically upstaged by carbon dioxide, ..... hangs around the atmosphere for hundreds of years.  
 1) who  
 2) where  
 3) whose  
 4) which
- 6- The task force ..... informed these people about the dangers and the effects of COVID-19, but it unfortunately did not.  
 1) should have  
 2) will be  
 3) would be  
 4) had
- 7- Tony Jackson, the team's first-year coach, is ..... that he makes other perfectionists look careless.  
 1) such meticulous  
 2) very meticulous  
 3) so meticulous  
 4) too meticulous
- 8- If you have made as many enemies ....., you'd want to stay in power for ever, particularly in a volatile region like South America.  
 1) as does he  
 2) like as such  
 3) like would he  
 4) as he has

- 9- ..... an economic downturn, the world's CEOs remain focused on seismic, long-term shifts within their businesses.
- 1) When the braces at  
3) While bracing to
- 2) While braced for  
4) When braced
- 10- It is not ..... unanimous approval is needed for an extension, will agree.
- 1) a given that EU leaders, whose  
3) a fact given by EU leaders that their
- 2) whom is given that EU leaders'  
4) given the fact that of EU leaders, their
- 11- Most cash-strapped payers would ..... the often sub-50% compliance rates for existing treatments than pay for a new, more expensive drug that may offer only incremental benefit.
- 1) prefer forking out a technology, showing improvement in  
2) prefer forking out for a technology, which it improves  
3) rather fork out for a technology shown to improve  
4) rather a technology forked out that improve
- 12- Global temperatures ..... human-caused warming and a climate pattern known as El Niño, forecasters at the World Meteorological Organization said on Wednesday.
- 1) that will likely soar to high records in the next five years, driving  
2) which tend soaring to high records in the next five years, drove by  
3) are likely to soar to record highs over the next five years, driven by  
4) are likely soaring to record highs over the next five years, that drive
- 13- ..... the point I was trying to make: that loneliness is a serious problem and that other countries are beginning to tackle it in ways that the U.S. should learn from.
- 1) Given the fact that the column, striking such a chord with readers, underscored  
2) The fact that the column struck such a chord with readers underscored  
3) The column striking such a chord with readers that it underscored  
4) That the column struck such a chord with readers, underscoring
- 14- They have not yet delivered the robust economic expansion that normally follows recession, ..... the crisis in 2007-2008.
- 1) neither have them put much of a dent in the debt burdens which sets off  
2) and have they not put much of a dent in the debt burdens setting off  
3) nor have they put much of a dent in the debt burdens that set off  
4) they have nor put much of a dent in the debt burdens to set off

### PART B: Vocabulary

**Directions:** Choose the word or phrase (1), (2), (3), or (4) that best completes each sentence. Then mark the answer on your answer sheet.

- 15- If you want to see the main commercial and business area of Tehran, you should go to the city .....
- 1) center  
3) address
- 2) identity  
4) audience
- 16- The two leaders agreed to attend a face-to-face meeting in order to ..... social and political developments.
- 1) suffer  
3) guess
- 2) miss  
4) discuss
- 17- During Tuesday's meeting, the two politicians signed a new ..... agreement that calls for closer cooperation in defense and security.
- 1) strategic  
3) several
- 2) mental  
4) crowded

- 18- After the car ....., he is not able to walk and therefore needs a wheelchair to move around.  
 1) park 2) accident  
 3) repair 4) vehicle
- 19- She is ..... and knowledgeable reporter who has traveled to several countries.  
 1) an extreme 2) a separate  
 3) a confused 4) an experienced
- 20- We all have a responsibility, ..... and collectively, to be part of this titanic struggle for the renewal and rebirth of our continent.  
 1) formerly 2) theoretically  
 3) individually 4) scarcely
- 21- True ..... is the desire to be useful to others with no thought of any reward.  
 1) charity 2) departure  
 3) solemnity 4) contemplation
- 22- In the ocean, water waves refract when they travel from deep water to ..... water—or vice versa.  
 1) uncharted 2) potable  
 3) shallow 4) excess
- 23- When cooking the sauce, don't forget that all-important ....., fresh onion.  
 1) potion 2) desert  
 3) combination 4) ingredient
- 24- The conservative newspapers have tended to ..... the extent of the problem.  
 1) solve 2) donate  
 3) distract 4) understate
- 25- An itch may be a common phenomenon, but science has barely begun to ..... the surface of why an itch itches, and how to make it stop.  
 1) illuminate 2) scratch  
 3) clarify 4) caress
- 26- Unfortunately, some of the functions seem to be written with a fairly ..... disregard for efficiency.  
 1) reckless 2) felicitous  
 3) debilitated 4) seasonable
- 27- Several major opportunities to cross-reference information were ..... during the production of this encyclopedia and that means its value as a research tool is limited.  
 1) mandated 2) materialized  
 3) squandered 4) vindicated
- 28- Though Russia has refused to repatriate to Germany and other countries works of art and archeological treasures, President Boris Yeltsin, in a ..... gesture, has returned cultural and diplomatic archives to Germany.  
 1) rapacious 2) propitiatory  
 3) misogynistic 4) pileous
- 29- During the boisterous late-night vote sessions that would eventually elect McCormick as speaker back in June, Mandy sat dutifully by the podium in the House chamber, taking notes and avoiding the schoolyard ..... going on all around her.  
 1) pellucidity 2) placidity  
 3) attenuation 4) fracas

- 30- The critics who exhausted the language of ..... during her presidency, should have exercised restraint and, instead of denigrating her, provided her with constructive criticism.
- |                |                 |
|----------------|-----------------|
| 1) fulmination | 2) equivocation |
| 3) ataraxia    | 4) panache      |

### PART C: Reading Comprehension

***Directions:*** Read the following two passages and answer the questions by choosing the best choice (1), (2), (3), or (4). Then mark the correct choice on your answer sheet.

#### PASSAGE 1:

Humans persistently fail to live up to the ideal of rationality. We make common errors in our decision-making processes and are easily influenced by irrelevant details. And when we rush to a decision without reasoning through all the evidence, we call this trusting our intuition. We used to think the absence of such human quirks made computers better, but recent research in cognitive science tells us otherwise. Humans appear to have two complementary decision-making processes, one slow, deliberate and mostly rational, the other fast, impulsive, and able to match the present situation to prior experience, enabling us to reach a quick conclusion. This latter mode seems to be key to making human intelligence so effective.

While it is deliberative and sound, the rational part requires more time and energy. Imagine that an oncoming car starts to drift into your lane; you need to act immediately: sound the horn, hit the brakes, or swerve, rather than start a lengthy computation that would determine the optimal but possibly belated act. Such shortcuts are also beneficial when there is no emergency. Expend too much brain power computing the optimal solution to details like whether to wear the dark blue or the midnight blue shirt, and you'll quickly run out of time and energy for the important decisions.

So should Artificial Intelligence (AI) incorporate an intuitive component? Indeed, many modern AI systems do have two parts, one that reacts instantly to the situation, and one that does more deliberative reasoning. Some robots, equipped with computers, have an intuitive component built with a "subsumption" architecture, in which the lowest layers of the system are purely reactive, and higher levels serve to inhibit the reactions and organize more goal-directed behavior. This approach has proved to be useful, for example, for getting a legged robot to walk through rough terrain, to name one particularly fascinating and promising development.

- 31- The word "persistently" in paragraph 1 is closest in meaning to .....
- |                  |                 |
|------------------|-----------------|
| 1) deliberately  | 2) occasionally |
| 3) unfortunately | 4) continuously |
- 32- The underlined phrase "this latter mode" in paragraph 1 refers to the .....
- |                   |                    |
|-------------------|--------------------|
| 1) dualistic mode | 2) deliberate mode |
| 3) intuitive mode | 4) rational mode   |
- 33- Which of the following best describes the author's attitude to the installation of an intuitive component in AI?
- |                 |               |
|-----------------|---------------|
| 1) Approving    | 2) Ironic     |
| 3) Disapproving | 4) Frustrated |

- 34- **What does paragraph 2 mainly discuss?**
- 1) The merits of the deliberative part of the brain
  - 2) The significance of intuition for humans in different situations
  - 3) The evolution of one of the complementary modes of the human brain
  - 4) The way the human brain makes a decision to respond to an emergency
- 35- **The passage provides sufficient information to answer which of the following questions?**
- I. **How much more energy does the human brain's rational part require compared with the intuitive part?**
  - II. **Is the function of the intuitive decision-making process confined only to urgent situations?**
  - III. **What are the chances of an apocalyptic scenario being realized, where AI robots enslave mankind?**
- 1) Only I
  - 2) Only II
  - 3) Only III
  - 4) II and III

**PASSAGE 2:**

There is no thorough study of English Orientalism during the Romantic Age comparable to Samuel Chew's treatment of Islam in English literature of the Renaissance or Martha P. Conant's study of the Oriental tale in English literature of the eighteenth century. Contributions to such a study have of course been made: Edna Osborne's "Oriental Diction and Theme in English Verse 1740-1840," Wallace C. Brown's several articles on the Near East in English literature of about the same period, and Harold Wiener's analysis of Byron's "Turkish Tales." The present article is concerned primarily with the Persian element in that Oriental complex—a limitation which is perhaps justified by the pre-eminence of Persian poetry over the poetry of other Asiatic nations as an influence upon English literature of this period.

What distinguishes the Orientalism of the Romantic Age from the earlier manifestations is that the last quarter of the eighteenth century saw the establishment, in England, of a genuine, firsthand study of the languages of Persia, Arabia, Turkey, and India. This enabled English writers to deal with original Oriental works, or at least with direct translations of them into English. By contrast, the Renaissance Englishman had known of the East almost exclusively through travel books written by men unfamiliar with the languages of the countries they visited. The early Enlightenment had learned about the literature of Asia, to be sure, but only by way of French and Latin versions of it, or through imitations of those versions inspired by the success of Galland's translation of the Arabian Nights. The true beginnings of Oriental studies in England are to be found in the work of Sir William Jones from about 1770 to his death in 1794, and in the uses to which his philological and literary researches were put by the agents of the East India Company when that enterprise was brought more closely under the British Crown by the India Act of 1784.

The interrelation of Jones's at first academic linguistic studies with the practical application of them following the change of status of the Indian empire is well illustrated by the different fate that befell the Oriental investigations of Thomas Gray a generation earlier. Shortly after the year 1755, Gray had written a pair of essays on India and Persia, based upon such Oriental learning as could then be garnered from the European languages, both ancient and modern. But these essays were not published until 1814.

- 36- The underlined word “exclusively” in paragraph 2 is closest in meaning to .....
- 1) alternatively
  - 2) potentially
  - 3) solely
  - 4) surprisingly
- 37- According to the passage, which of the following figures was a translator?
- 1) Galland
  - 2) Byron
  - 3) Thomas Gray
  - 4) Wallace C. Brown
- 38- According to paragraph 1, which of the following statements is true?
- 1) Scholarship is silent on the subject of English Orientalism during the Romantic Age.
  - 2) Edna Osborne’s work is an important piece written about English poetry, in which she studied her contemporary 18<sup>th</sup>-century English poets.
  - 3) Martha P. Conant’s study of the Oriental tale in English literature is one of the two most important works regarding English Orientalism during the Romantic period.
  - 4) Compared with the topic of Islam in English literature of the Renaissance, English Orientalism during the Romantic Age is a relatively under-addressed subject.
- 39- Which of the following factors best justifies the article’s limited scope, mentioned in paragraph 1?
- 1) The inadequacy of present scholarship, and the availability of new resources for research
  - 2) The comparatively significant role of Persian poetry as an influence on English literature in the Romantic period
  - 3) The new possibilities that opened up before oriental scholars to pursue their interests in academic spheres in an unprecedented manner
  - 4) The newly-found evidence of the interaction between oriental and occidental scholars
- 40- According to the passage, which of the following statements is true?
- 1) Thomas Gray wrote a pair of essays on India and Persia after 1755, which were published posthumously in 1814, under the supervision of Sir William Jones.
  - 2) Sir William Jones’s study was, in a sense, a turning point in oriental studies on account of his philological and literary researches in the second half of the 17<sup>th</sup> century.
  - 3) Inspired by the Latin and French translations of the Arabian Nights, a series of tales emerged in Europe during the enlightenment, which brought together different themes from European literary tradition.
  - 4) What makes the Orientalism of the Romantic Age distinct from its previous counterparts is a factor as a result of which English writers’ experience of original Oriental works in this period was less mediated by translation.





مشاهده کلید اولیه سوالات آزمون دکتری 1403

کلید اولیه آزمون دکتری سال 1403

به اطلاع می‌رساند، کلید اولیه سوالات که در این سایت قرار گرفته است، غیر قابل استناد است و پس از دریافت نظرات داوطلبان و صاحب نظرات کلید نهایی سوالات تهیه و بر اساس آن کارنامه داوطلبان استخراج خواهد شد. در صورت تمایل می‌توانید حداکثر تا تاریخ 1402/12/20 با مراجعه به سامانه پاسخگویی اینترنتی (request.sanjesh.org) نسبت به تکمیل فرم "اعتراض به کلید سوالات" / "آزمون دکتری سال 1403" اقدام نمایید.  
لازم به ذکر است نظرات داوطلبان فقط تا تاریخ مذکور و از طریق فرم ذکر شده دریافت خواهد شد و به موارد ارسالی از طریق دیگر (نامه مکتوب یا فرم عمومی در سامانه پاسخگویی و ...) یا پس از تاریخ اعلام شده رسیدگی نخواهد شد.

عنوان دفترچه	نوع دفترچه	شماره پاسخنامه	گروه امتحانی
حقوق	C	3	علوم انسانی

شماره صحیح	شماره سوال	شماره صحیح	شماره سوال	شماره صحیح	شماره سوال	شماره صحیح	شماره سوال	شماره صحیح	شماره سوال
4	151	1	121	4	91	3	61	1	31
2	152	3	122	3	92	1	62	3	32
1	153	4	123	1	93	2	63	1	33
2	154	2	124	2	94	4	64	3	34
2	155	4	125	4	95	3	65	1	35
4	156	1	126	4	96	3	66	2	36
4	157	4	127	2	97	1	67	2	37
1	158	3	128	1	98	4	68	3	38
3	159	1	129	3	99	2	69	4	39
1	160	1	130	3	100	4	70	2	40
3	161	4	131	2	101	1	71	4	41
4	162	1	132	3	102	1	72	1	42
2	163	2	133	1	103	2	73	3	43
4	164	2	134	4	104	3	74	4	44
1	165	4	135	3	105	2	75	2	45
4	166	3	136	4	106	4	76	2	46
2	167	1	137	1	107	1	77	1	47
3	168	2	138	4	108	3	78	4	48
1	169	3	139	2	109	4	79	4	49
4	170	3	140	2	110	2	80	1	50
1	171	4	141	4	111	1	81	3	51
2	172	2	142	1	112	3	82	2	52
1	173	1	143	3	113	4	83	4	53
3	174	3	144	1	114	1	84	4	54
3	175	2	145	2	115	4	85	1	55
4	176	4	146	4	116	4	86	1	56
1	177	1	147	3	117	3	87	3	57
1	178	4	148	3	118	2	88	2	58
2	179	3	149	3	119	1	89	2	59
4	180	2	150	2	120	2	90	4	60
شماره سوال	شماره صحیح	شماره سوال	شماره صحیح	شماره سوال	شماره صحیح	شماره سوال	شماره صحیح	شماره سوال	شماره صحیح
181	3	211	2	241	2	271	1	301	2
182	2	212	4	242	2	272	4	302	1
183	4	213	1	243	3	273	1	303	2
184	3	214	2	244	3	274	4	304	4
185	4	215	3	245	4	275	2	305	4
186	3	216	1	246	1	276	2	306	3
187	1	217	1	247	4	277	3	307	1
188	2	218	4	248	4	278	2	308	1
189	3	219	1	249	3	279	3	309	3
190	2	220	2	250	1	280	2	310	3
191	4	221	1	251	1	281	3	311	2
192	2	222	1	252	4	282	4	312	4
193	1	223	4	253	3	283	2	313	2
194	3	224	2	254	3	284	3	314	1
195	3	225	3	255	1	285	3	315	4
196	4	226	1	256	2	286	2	316	3
197	1	227	4	257	3	287	4	317	2
198	2	228	4	258	1	288	1	318	2
199	2	229	3	259	2	289	1	319	1
200	1	230	2	260	4	290	4	320	3
201	4	231	4	261	1	291	3		
202	3	232	1	262	3	292	1		
203	3	233	3	263	4	293	2		
204	4	234	1	264	4	294	3		
205	1	235	4	265	3	295	4		
206	3	236	2	266	1	296	1		
207	2	237	3	267	4	297	4		
208	2	238	2	268	1	298	4		
209	3	239	4	269	1	299	2		
210	4	240	1	270	3	300	1		

خروج



رساند، کلید اولیه سوالات که در این سایت قرار گرفته است، غیر قابل استناد است و پس از دریافت نظرات داوطلبان و صاحب نظران کلید نهایی و بر اساس آن کارنامه داوطلبان استخراج خواهد شد. در صورت تمایل می توانید حداکثر تا تاریخ 1402/12/20 با مراجعه به سامانه پاسخگویی (request.sanjesh.o نسبت به تکمیل فرم "اعتراض به کلید سوالات" / "آزمون دکتری سال 1403" اقدام نمایید. است نظرات داوطلبان فقط تا تاریخ مذکور و از طریق فرم ذکر شده دریافت خواهد شد و به موارد ارسالی از طریق دیگر (نامه مکتوب یا فرم سامانه پاسخگویی و ...) یا پس از تاریخ اعلام شده رسیدگی نخواهد شد.

گروه امتحانی	شماره پاسخنامه	نوع دفترچه	ترتیب
استعدادفنی ومهندسی	2	C	مهندسی

شماره سوال	گزینه صحیح
1	4
2	1
3	3
4	2
5	4
6	1
7	4
8	1
9	2
10	4
11	3
12	2
13	3
14	4
15	2
16	1
17	1
18	3
19	2
20	3
21	3
22	1
23	2
24	4
25	1

خروج

رساند، کلید اولیه سوالات که در این سایت قرار گرفته است، غیر قابل استناد است و پس از دریافت نظرات داوطلبان و صاحب نظران کلید نهایی و بر اساس آن کارنامه داوطلبان استخراج خواهد شد. در صورت تمایل می توانید حداکثر تا تاریخ 1402/12/20 با مراجعه به سامانه پاسخگویی (request.sanjesh.org) نسبت به تکمیل فرم "اعتراض به کلید سوالات" / "آزمون دکتری سال 1403" اقدام نمایید. است نظرات داوطلبان فقط تا تاریخ مذکور و از طریق فرم ذکر شده دریافت خواهد شد و به موارد ارسالی از طریق دیگر (نامه مکتوب یا فرم سامانه پاسخگویی و ...) یا پس از تاریخ اعلام شده رسیدگی نخواهد شد.

ترتیب	نوع دفترچه	شماره پاسخنامه	گروه امتحانی
-	C	1	زبان انگلیسی - عمومی

شماره سوال	گزینه صحیح	شماره سوال	گزینه صحیح
1	3	31	4
2	1	32	3
3	2	33	1
4	2	34	2
5	4	35	2
6	1	36	3
7	3	37	1
8	4	38	4
9	2	39	2
10	1	40	4
11	3		
12	3		
13	2		
14	3		
15	1		
16	4		
17	1		
18	2		
19	4		
20	3		
21	1		
22	3		
23	4		
24	4		
25	2		
26	1		
27	3		
28	2		
29	4		
30	1		

